



Referencia: **18529**

**MICEL - 18529 - PERFIL MAMPARA VIERTEAGUA 19,5mm
PF06 6/8mm TR, ACABADO TRANSPARENTE, 2000 x 18 x
32,5 mm**

Material	Acabado	Familia	Presentación
PVC	TRANSPARENTE	CABINA SANITARIA Y HERRAJE MAM	EAN13

Descripción





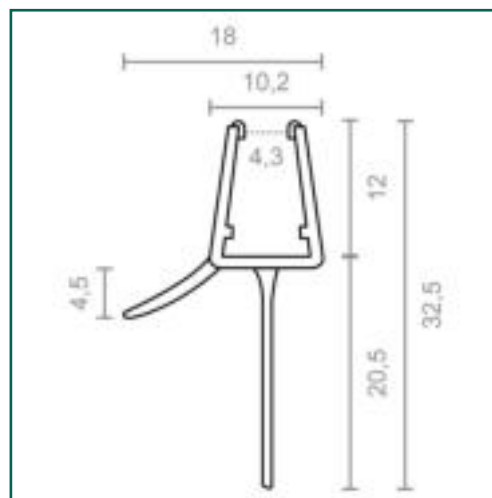

PERFIL EN PVC PARA MAMPARA CON VIERTEAGUA. MEDIDA 2000X18X32,5 MM. VALIDO PARA CRISTAL DE 6-8 MM. ACABADO TRANSPARENTE.

Dimensiones y pesos

Largo	2.000,00 (mm)
Ancho	18,00 (mm)
Alto	32,50 (mm)
Peso neto	0,29400 (Kg)



Productos relacionados

	18522 PERFIL MAMPARA MAGNETICO 180° PF01 6/8mm TR		18523 PERFIL MAMPARA MAGNETICO 45° N-S PF02 6/8mm TR
	18524 PERFIL MAMPARA MAGNETICO 45° S-N PF02 6/8mm TR		18525 PERFIL MAMPARA BURBUJA PF03 6/8mm TR
	18526 PERFIL MAMPARA BURBUJA PF03 8/10mm TR		18527 PERFIL MAMPARA BAÑERA PF04 6/8mm TR

Embalajes habituales

Cantidad embalaje	EAN	Largo (mm)	Ancho (mm)	Alto (mm)	Peso neto (kg)	Peso bruto (kg)
8,00	8431488185293	2.000,00	95,00	95,00	2,35200	10,56900



Cuidados y mantenimientos

La limpieza del producto se realizará cuando sea necesario con un paño húmedo.
Los productos de limpieza abrasivos no están recomendados.
Se evitará que la humedad entre por las aberturas del producto.
Evite utilizar paños o telas abrasivas o que puedan arañarlo.



Advertencia

Desconecte siempre los aparatos eléctricos de la conexión a la red eléctrica antes de la manipulación. En caso de duda, consulte con un profesional.



Exclusiones de la garantía

Los defectos causados por una incorrecta manipulación no están cubiertos por la garantía.



Cuidado del Medio Ambiente

En Micel nos preocupamos y esforzamos día a día por minimizar el impacto en el Medio Ambiente lo máximo posible.
A la hora de desechar los embalajes, séparelos previamente en papel, plástico u otros materiales y tirelos según el tipo de residuo a los contenedores adecuados o al Punto Limpio.