

ADLER

EUROPE



AD 4085

- | | |
|--------------------------------------|-------------------------------------|
| (GB) user manual - 3 | (DE) bedienungsanweisung - 5 |
| (FR) mode d'emploi - 8 | (ES) manual de uso - 11 |
| (PT) manual de serviço - 14 | (LT) naudojimo instrukcia - 17 |
| (LV) lietošanas instrukcija - 19 | (EST) kasutusjuhend - 22 |
| (HU) felhasználói kézikönyv - 29 | (BS) upute za rad - 27 |
| (RO) Instrucțiunea de deservire - 24 | (CZ) návod k obsluze - 38 |
| (RU) инструкция обслуживания - 40 | (GR) οδηγίες χρήσεως - 32 |
| (MK) упатство за корисникот - 35 | (NL) handleiding - 43 |
| (SL) navodila za uporabo - 46 | (FI) manwal ng pagtuturo - 51 |
| (PL) instrukcja obsługi - 74 | (IT) istruzioni operative - 59 |
| (HR) upute za uporabu - 49 | (SV) instruktionsbok - 54 |
| (DK) brugsanvisning - 67 | (UA) інструкція з експлуатації - 64 |
| (SR) Корисничко упутство - 62 | (SK) Používateľská príručka - 56 |
| (AR) دليل التعليمات - 79 | (BG) Инструкция за употреба - 70 |
| (AZ) Təlimat kitabçası - 76 | (ALB) Udhëzime për përdorim - 82 |

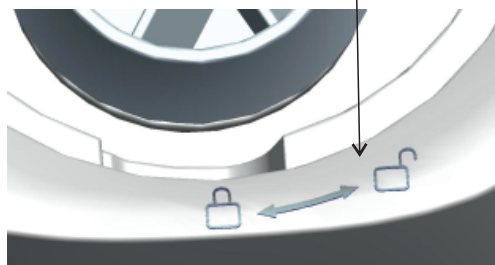
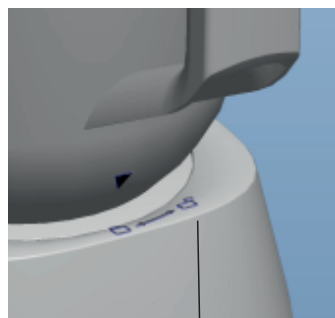
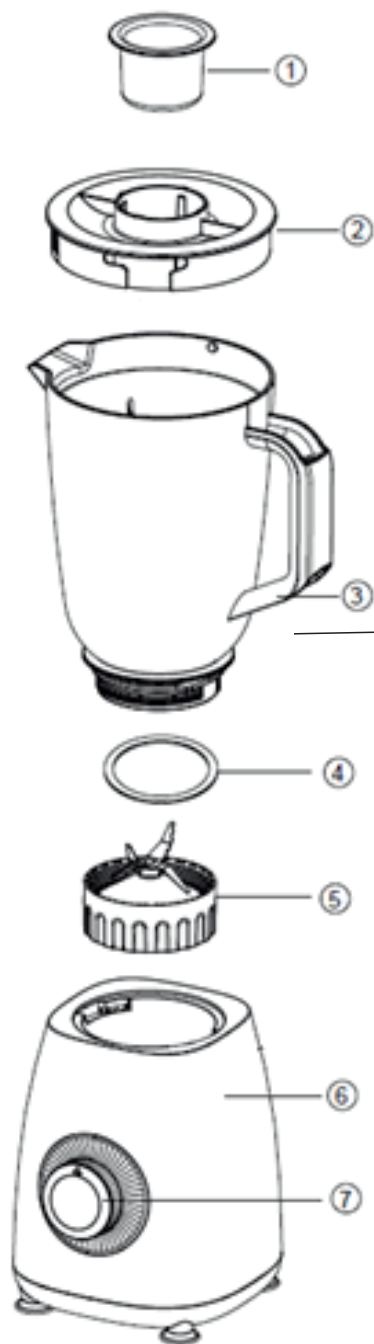

SAFETY CONDITIONS

IMPORTANT INSTRUCTIONS ON SAFETY OF USE

PLEASE READ CAREFULLY AND KEEP FOR FUTURE REFERENCE

The warranty conditions are different, if the device is used for commercial purpose.

1. Before using the product please read carefully and always comply with the following instructions. The manufacturer is not responsible for any damages due to any misuse.
2. The product is only for home use. Do not use the product for any purpose that is not compatible with its application.
3. The applicable voltage is 220-240 V, ~50/60Hz. For safety reasons it is not appropriate to connect multiple devices to one power outlet.
4. Please be cautious when using around children. Do not let the children to play with the product. Do not let children or people who do not know the device to use it without supervision.
5. **WARNING:** This device may be used by children over 8 years of age and persons with reduced physical, sensory or mental capabilities, or persons without experience or knowledge of the device, only under the supervision of a person responsible for their safety, or if they were instructed on the safe use of the device and are aware of the dangers associated with its operation. Children should not play with the device. Cleaning and maintenance of the device should not be carried out by children, unless they are over 8 years of age and these activities are carried out under supervision.
6. After you are finished using the product always remember to gently remove the plug from the power outlet holding the outlet with your hand. Never pull the power cable!!!
7. Never put the power cable, the plug or the whole device into the water. Never expose the product to the atmospheric conditions such as direct sun light or rain, etc.. Never use the product in humid conditions.
8. Periodically check the power cable condition. If the power cable is damaged the product should be turned to a professional service location to be replaced in order to avoid hazardous situations.
9. Never use the product with a damaged power cable or if it was dropped or damaged in any other way or if it does not work properly. Do not try to repair the defected product yourself because it can lead to electric shock. Always turn the damaged device to a professional service location in order to repair it. All the repairs can be done only by authorized service professionals. The repair that was done incorrectly can cause hazardous situations for the user.
10. Never put the product on or close to the hot or warm surfaces or the kitchen appliances like the electric oven or gas burner.
11. Never use the product close to combustibles.
12. Do not let cord hang over edge of counter or touch hot surfaces.
13. Never leave the product connected to the power source without supervision.
14. For additional protection, it is advisable to install a residual current device (RCD) in the electrical circuit with a rated residual current not exceeding 30 mA. A specialist electrician

should be consulted in this matter.

15. Do not insert fingers or any other objects into blender's cup when the blender is on.
16. In order to avoid injuries handle the blades carefully.
17. Watch out for long hair, scarves, neckties hanging above the cup and operating components of device.
18. For safety reasons use only original accessories and spare parts intended for particular blender type, available at authorised service center.
19. Handle the blades with extreme care while disassembling accessories. The blades can cause cuts.
20. Change the accessories only when the device is switched off. Disconnect the device from the power.
21. Do not put any products other than food and liquids in the blender cup. Do not put hot products in the cup.
22. The device is not suitable for whipping egg whites, kneading dough or grinding meat.
23. Don't use aggressive detergents to clean the housing, as it may remove the informational graphic symbols such as: scale, signs, safety marks, etc.
24. Do not start the empty mixing cup, without product inside.
25. MAXIMUM PERIOD OF CONTINUOUS BLENDER OPERATION IS 1 MINUTES. After 1 minutes of continuous operation stop the device and wait couple of minutes before restarting.
26. Do not pour hot liquids (over 60 ° C) into the cup.
27. If the blades become jammed, always unplug the power cord from the electrical outlet before removing the blockage.
28. Do not move the device while it is working.
29. Be careful when handling cutter blades, when emptying the bin and when cleaning.
30. Always disconnect the blender from the power supply when it is left unattended and before assembling, disassembling or cleaning.

BEFORE FIRST USE

1. Do not mix dry ingredients only, add some liquid. Never use boiling liquids nor run the device empty.
2. Cut the food in 2x2 cm pieces to ensure all the quantity will be mixed in same stage at same time.
3. Never remove the lid (2) of the jug (3) before the device has come to a complete stop.
4. Do not treat the jug (3) as container for food storage, sterilization, freezing.
5. Do not use the blender running more than 1 minute in one cycle.
6. Never mix more then one and half liters of food – less for frothy liquids like milk shakes.
7. Overfilling can block the operation. Please turn off the unit and pull out the plug from the power socket. Take some of the food out of the jug (3), then connect again to the mains. Device is ready for use.

REMARK: Always use the device while the lid (2) is assembled on the jug (3)!

PRODUCT DESCRIPTION AD4085 – Blender

1. Measuring cup of lid
2. Lid
3. Jug
4. Sealing ring
5. Blade unit
6. Motor housing
7. Speed control knob

USAGE

Please use the device on flat and dry surface.

1. Fit the sealing ring (4) into the blade unit (5).
2. Screw the jug (3) onto the blade unit (5).
3. Put your ingredients into the jug (3).
4. Put the measuring cup of lid (1) in the lid (2) inside.
5. Place and twist the lid (2) onto the jug (3).
6. Place the jug (3) into the motor housing (6) deeply and turn it clockwise until it stops.
7. Select a speed by turning the speed control knob (7) to proper position:
 - speed 1: max 16.000 rotations per minute; for lighter blending eg. pancake batters, milkshakes and scrambled eggs,
 - speed 2: max 20.000 rotations per minute; for soups, sauces, pâtés and mayonnaise,
 - Pulse (P) mode: to operate the motor in a start & stop action. The pulse mode operates the motor and keeps it running for as long as the knob (7) is kept by you at position P. Pulse mode allows you to control the texture of various foods eg. pâtés.
 - position zero: the device is switch off.

OVERHEAT PROTECTION

The device is equipped into the built-in overheat protection fuse, it stops the device when the motor is overheated automatically to ensure long lifetime. If it happened, turn off the knob (7) to zero position, plug out the device, wait some time, to let the motor cool down, then connect the device again to the mains. Device is ready for use.

CLEANING AND MAINTENANCE

Make sure that the device is disconnected from the power.

1. Empty the jug (3) before unscrewing it from the blade unit (5).
2. Remove and wash the sealing ring (4).
3. Don't touch the sharp blades – brush them clean using hot soapy water, then rinse thoroughly under the tap. Don't immerse the blade unit in water. Let the blade unit (5) to dry upside down, away from children.
4. Clean the jug (3) with water and a few drops of dishwashing liquid. Rinse it under running water. Set aside to dry.
5. Clean the motor housing (6) with moist cloth, and then wipe dry. Don't immerse motor housing (6) in water or other liquids.

NOTICE: Do not wash any blender parts in dishwashers.

TECHNICAL DATA

Power: 1000W

Voltage: 220-240V~50/60Hz

Recommended operation time: 1 minute turned on + 3 minutes turned off.



Please transfer cardboard packaging to waste paper. Pour the polyethylene bags (PE) into the plastic container. Worn device should be returned to the appropriate point storage because it is dangerous in the device ingredients may pose a threat to the environment. The electrical device should be handed over to limit its reuse and use. If in the device there are batteries you have to take out and give to the point stored separately.

(DE) DEUTSCH

SICHERHEITSBEDINGUNGEN

WICHTIGE HINWEISE ZUR SICHERHEIT DES GEBRAUCHS

BITTE SORGFÄLTIG LESEN UND FÜR ZUKÜNFTIGE BEZUG AUFBEWAHREN

Die Garantiebedingungen gelten abweichend, wenn das Gerät gewerblich genutzt wird.

1. Bevor Sie das Produkt verwenden, lesen Sie bitte die folgenden Anweisungen sorgfältig durch und befolgen Sie sie immer. Der Hersteller haftet nicht für Schäden durch Missbrauch.
2. Das Produkt ist nur für den Heimgebrauch. Verwenden Sie das Produkt nicht für einen Zweck, der nicht mit seiner Anwendung kompatibel ist.
3. Die anwendbare Spannung beträgt 220-240 V, ~50/60Hz. Aus Sicherheitsgründen ist es nicht sinnvoll, mehrere Geräte an eine Steckdose anzuschließen.
4. Bitte seien Sie vorsichtig, wenn Sie in der Nähe von Kindern verwenden. Lassen Sie die Kinder nicht mit dem Produkt spielen. Lassen Sie Kinder oder Personen, die das Gerät nicht kennen, es nicht ohne Aufsicht benutzen.
5. **WARNUNG:** Dieses Gerät darf von Kindern über 8 Jahren und Personen mit

eingeschränkten physischen, sensorischen oder geistigen Fähigkeiten oder Personen ohne Erfahrung oder Kenntnis des Geräts nur unter Aufsicht einer für ihre Sicherheit verantwortlichen Person verwendet werden, oder wenn sie in den sicheren Umgang mit dem Gerät eingewiesen wurden und sich der mit dem Betrieb verbundenen Gefahren bewusst sind. Kinder sollten nicht mit dem Gerät spielen. Die Reinigung und Wartung des Geräts sollte nicht von Kindern durchgeführt werden, es sei denn, sie sind über 8 Jahre alt und diese Tätigkeiten werden unter Aufsicht durchgeführt.

6. Denken Sie nach Beendigung der Verwendung des Produkts immer daran, den Stecker vorsichtig aus der Steckdose zu ziehen, indem Sie die Steckdose mit der Hand halten. Ziehen Sie niemals am Netzkabel!!!

7. Tauchen Sie niemals das Netzkabel, den Stecker oder das ganze Gerät ins Wasser. Setzen Sie das Produkt niemals atmosphärischen Bedingungen wie direkter Sonneneinstrahlung oder Regen usw. aus. Verwenden Sie das Produkt niemals unter feuchten Bedingungen.

8. Überprüfen Sie regelmäßig den Zustand des Netzkabels. Wenn das Netzkabel beschädigt ist, sollte das Produkt zum Austausch an eine Fachwerkstatt übergeben werden, um gefährliche Situationen zu vermeiden.

9. Verwenden Sie das Produkt niemals mit einem beschädigten Netzkabel oder wenn es fallen gelassen oder auf andere Weise beschädigt wurde oder wenn es nicht richtig funktioniert. Versuchen Sie nicht, das defekte Produkt selbst zu reparieren, da dies zu einem Stromschlag führen kann. Bringen Sie das beschädigte Gerät immer zu einer Fachwerkstatt, um es reparieren zu lassen. Alle Reparaturen dürfen nur von autorisierten Servicetechnikern durchgeführt werden. Die unsachgemäß durchgeführte Reparatur kann zu gefährlichen Situationen für den Benutzer führen.

10. Stellen Sie das Produkt niemals auf oder in die Nähe von heißen oder warmen Oberflächen oder Küchengeräten wie Elektroherd oder Gasbrenner.

11. Verwenden Sie das Produkt niemals in der Nähe von brennbaren Stoffen.

12. Lassen Sie das Kabel nicht über die Kante der Theke hängen oder heiße Oberflächen berühren.

13. Lassen Sie das Produkt niemals ohne Aufsicht an die Stromquelle angeschlossen.

14. Für zusätzlichen Schutz wird empfohlen, im Stromkreis eine Fehlerstrom-Schutzeinrichtung (RCD) mit einem Bemessungsfehlerstrom von nicht mehr als 30 mA zu installieren. Hierzu sollte eine Elektrofachkraft hinzugezogen werden.

15. Stecken Sie keine Finger oder andere Gegenstände in den Mixbecher, wenn der Mixer eingeschaltet ist.

16. Gehen Sie vorsichtig mit den Klingen um, um Verletzungen zu vermeiden.

17. Achten Sie auf lange Haare, Schals, Krawatten, die über der Tasse hängen, und auf Bedienungsteile des Geräts.

18. Aus Sicherheitsgründen nur Originalzubehör und Originalersatzteile für einen bestimmten Mixertyp verwenden, die bei einem autorisierten Servicecenter erhältlich sind.

19. Behandeln Sie die Klingen beim Zerlegen des Zubehörs mit äußerster Sorgfalt. Die Klingen können Schnitte verursachen.

20. Wechseln Sie das Zubehör nur bei ausgeschaltetem Gerät. Trennen Sie das Gerät vom Strom.
21. Geben Sie keine anderen Produkte als Lebensmittel und Flüssigkeiten in den Mixbecher. Geben Sie keine heißen Produkte in die Tasse.
22. Das Gerät ist nicht geeignet zum Schlagen von Eiweiß, Kneten von Teig oder Zerkleinern von Fleisch.
23. Verwenden Sie keine aggressiven Reinigungsmittel zum Reinigen des Gehäuses, da dadurch die grafischen Informationssymbole wie: Skala, Schilder, Sicherheitszeichen usw. entfernt werden können.
24. Starten Sie den leeren Mischbecher nicht ohne Produkt im Inneren.
25. DIE MAXIMALE DAUER DES KONTINUIERLICHEN BRENNERBETRIEBES BETRÄGT 1 MINUTEN. Stoppen Sie das Gerät nach 1 Minuten Dauerbetrieb und warten Sie einige Minuten, bevor Sie es neu starten.
26. Gießen Sie keine heißen Flüssigkeiten (über 60 °C) in die Tasse.
27. Wenn sich die Klingen verklemmen, ziehen Sie immer das Netzkabel aus der Steckdose, bevor Sie die Blockierung entfernen.
28. Bewegen Sie das Gerät nicht, während es arbeitet.
29. Seien Sie vorsichtig beim Umgang mit den Schneidmessern, beim Leeren des Behälters und beim Reinigen.
30. Trennen Sie den Mixer immer vom Stromnetz, wenn er unbeaufsichtigt ist und bevor Sie ihn zusammenbauen, zerlegen oder reinigen.

VOR DEM ERSTEN GEBRAUCH

1. Mischen Sie nicht nur trockene Zutaten, fügen Sie etwas Flüssigkeit hinzu. Niemals kochende Flüssigkeiten verwenden oder das Gerät leer laufen lassen.
2. Schneiden Sie die Lebensmittel in 2 x 2 cm große Stücke, um sicherzustellen, dass die gesamte Menge gleichzeitig in der gleichen Phase gemischt wird.
3. Nehmen Sie niemals den Deckel (2) der Kanne (3) ab, bevor das Gerät vollständig zum Stillstand gekommen ist.
4. Behandeln Sie die Kanne (3) nicht als Behälter zum Aufbewahren, Sterilisieren oder Einfrieren von Lebensmitteln.
5. Verwenden Sie den Mixer nicht länger als 1 Minute in einem Zyklus.
6. Mischen Sie nie mehr als eineinhalb Liter Lebensmittel – weniger für schaumige Flüssigkeiten wie Milchshakes.
7. Überfüllung kann den Betrieb blockieren. Bitte schalten Sie das Gerät aus und ziehen Sie den Stecker aus der Steckdose. Nehmen Sie einen Teil der Lebensmittel aus dem Krug (3) und schließen Sie ihn wieder an das Stromnetz an. Gerät ist einsatzbereit.

HINWEIS: Verwenden Sie das Gerät immer, während der Deckel (2) auf der Kanne (3) montiert ist!

PRODUKTBESCHREIBUNG AD4085 – Mixer

1. Messbecher des Deckels
2. Deckel
3. Krug
4. Dichtungsring
5. Messereinheit
6. Motorgehäuse
7. Geschwindigkeitsregler

VERWENDUNG

- Bitte stellen Sie das Gerät auf eine ebene und trockene Oberfläche.
1. Setzen Sie den Dichtungsring (4) in die Messereinheit (5) ein.
 2. Schrauben Sie den Krug (3) auf die Messereinheit (5).
 3. Geben Sie Ihre Zutaten in den Krug (3).
 4. Setzen Sie den Messbecher des Deckels (1) in den Deckel (2) hinein.
 5. Setzen und drehen Sie den Deckel (2) auf die Kanne (3).
 6. Setzen Sie die Kanne (3) tief in das Motorgehäuse (6) und drehen Sie sie im Uhrzeigersinn bis zum Anschlag.

7. Wählen Sie eine Geschwindigkeit, indem Sie den Geschwindigkeitsregler (7) in die richtige Position drehen:

- Geschwindigkeit 1: max. 16.000 Umdrehungen pro Minute; für leichteres Mischen zB. Pfannkuchenteig, Milchshakes und Rührei,
- Geschwindigkeit 2: max. 20.000 Umdrehungen pro Minute; für Suppen, Saucen, Pasteten und Mayonnaise,
- Impulsmodus (P.): um den Motor in einer Start- und Stopp-Aktion zu betreiben. Der Impulsmodus betreibt den Motor und hält ihn so lange am Laufen, wie Sie den Knopf (7) auf Position P halten. Der Impulsmodus ermöglicht es Ihnen, die Textur verschiedener Lebensmittel zu steuern, z. Pasteten.
- Position Null: Das Gerät ist ausgeschaltet.

ÜBERHITZUNGSSCHUTZ

Das Gerät ist mit einer eingebauten Überhitzungsschutzsicherung ausgestattet, die das Gerät automatisch stoppt, wenn der Motor überhitzt, um eine lange Lebensdauer zu gewährleisten. Wenn dies passiert ist, drehen Sie den Knopf (7) auf Nullstellung, stecken Sie das Gerät aus, warten Sie einige Zeit, um den Motor abkühlen zu lassen, und schließen Sie das Gerät dann wieder an das Stromnetz an. Gerät ist einsatzbereit.

REINIGUNG UND INSTANDHALTUNG

Stellen Sie sicher, dass das Gerät vom Strom getrennt ist.

1. Entleeren Sie die Kanne (3), bevor Sie sie von der Messereinheit (5) abschrauben.
2. Entfernen und waschen Sie den Dichtring (4).
3. Berühren Sie die scharfen Klingen nicht – bürsten Sie sie mit heißem Seifenwasser sauber und spülen Sie sie dann gründlich unter fließendem Wasser ab. Tauchen Sie die Messereinheit nicht in Wasser. Lassen Sie die Messereinheit (5) umgekehrt und außerhalb der Reichweite von Kindern trocknen.
4. Reinigen Sie die Kanne (3) mit Wasser und einigen Tropfen Spülmittel. Spülen Sie es unter fließendem Wasser ab. Zum Trocknen beiseite stellen.
5. Reinigen Sie das Motorgehäuse (6) mit einem feuchten Tuch und wischen Sie es dann trocken. Tauchen Sie das Motorgehäuse (6) nicht in Wasser oder andere Flüssigkeiten.

HINWEIS: Mixerteile nicht in Geschirrspülern waschen.

TECHNISCHE DATEN

Leistung: 1000W

Spannung: 220-240 V~ 50/60 Hz

Empfohlene Betriebszeit: 1 Minute eingeschaltet + 3 Minuten ausgeschaltet.



Den Pappkarton im Altpapier entsorgen. Polyäthylenbeutel (PE) in dem Behälter für Kunststoff entsorgen. Das abgenutzte Gerät zum Recycling zu einer offiziellen Sammelstelle bringen, da es gefährliche Substanzen enthält, die die Umwelt gefährden können. Das Gerät sollte in einer Form abgegeben werden, die eine weitere Nutzung unmöglich macht. Wenn es Batterien enthält, sollten diese rausgenommen und separat an einer Sammelstelle abgegeben werden. Das Gerät darf nicht in den Hausmüll rausgeworfen werden!!

(FR)FRANÇAIS

CONDITIONS DE SÉCURITÉ

INSTRUCTIONS IMPORTANTES SUR LA SÉCURITÉ D'UTILISATION

VEUILLEZ LIRE ATTENTIVEMENT ET CONSERVER POUR RÉFÉRENCE FUTURE

Les conditions de garantie sont différentes si l'appareil est utilisé à des fins commerciales.

1. Avant d'utiliser le produit, veuillez lire attentivement et toujours respecter les instructions suivantes. Le fabricant n'est pas responsable des dommages dus à une mauvaise utilisation.
2. Le produit est uniquement destiné à un usage domestique. N'utilisez pas le produit à des fins incompatibles avec son application.
3. La tension applicable est de 220-240 V, ~ 50/60 Hz. Pour des raisons de sécurité, il n'est pas approprié de connecter plusieurs appareils à une seule prise de courant.
4. Veuillez être prudent lorsque vous utilisez autour des enfants. Ne laissez pas les enfants jouer avec le produit. Ne laissez pas des enfants ou des personnes qui ne connaissent pas l'appareil l'utiliser sans surveillance.
5. AVERTISSEMENT : Cet appareil peut être utilisé par des enfants de plus de 8 ans et des personnes ayant des capacités physiques, sensorielles ou mentales réduites, ou des personnes sans expérience ou connaissance de l'appareil, uniquement sous la

supervision d'une personne responsable de leur sécurité, ou s'ils ont reçu des instructions sur l'utilisation sûre de l'appareil et sont conscients des dangers associés à son fonctionnement. Les enfants ne doivent pas jouer avec l'appareil. Le nettoyage et l'entretien de l'appareil ne doivent pas être effectués par des enfants, sauf s'ils ont plus de 8 ans et que ces activités sont effectuées sous surveillance.

6. Une fois que vous avez fini d'utiliser le produit, n'oubliez jamais de retirer délicatement la fiche de la prise de courant en tenant la prise avec votre main. Ne tirez jamais sur le câble d'alimentation !!!

7. Ne mettez jamais le câble d'alimentation, la fiche ou l'ensemble de l'appareil dans l'eau. N'exposez jamais le produit aux conditions atmosphériques telles que la lumière directe du soleil ou la pluie, etc. N'utilisez jamais le produit dans des conditions humides.

8. Vérifiez périodiquement l'état du câble d'alimentation. Si le câble d'alimentation est endommagé, le produit doit être remis à un centre de service professionnel pour être remplacé afin d'éviter les situations dangereuses.

9. N'utilisez jamais le produit avec un câble d'alimentation endommagé ou s'il est tombé ou endommagé de toute autre manière ou s'il ne fonctionne pas correctement. N'essayez pas de réparer vous-même le produit défectueux car cela peut entraîner un choc électrique. Confiez toujours l'appareil endommagé à un centre de service professionnel afin de le réparer. Toutes les réparations ne peuvent être effectuées que par des professionnels de service agréés. La réparation qui a été effectuée de manière incorrecte peut entraîner des situations dangereuses pour l'utilisateur.

10. Ne placez jamais le produit sur ou à proximité de surfaces chaudes ou chaudes ou d'appareils de cuisine tels que le four électrique ou le brûleur à gaz.

11. N'utilisez jamais le produit à proximité de combustibles.

12. Ne laissez pas le cordon pendre du bord du comptoir ou toucher des surfaces chaudes.

13. Ne laissez jamais le produit connecté à la source d'alimentation sans surveillance.

14. Pour une protection supplémentaire, il est conseillé d'installer un dispositif à courant résiduel (RCD) dans le circuit électrique avec un courant résiduel nominal ne dépassant pas 30 mA. Un électricien spécialisé doit être consulté à ce sujet.

15. N'insérez pas les doigts ou tout autre objet dans le bol du mixeur lorsque le mixeur est allumé.

16. Afin d'éviter les blessures, manipulez les lames avec précaution.

17. Faites attention aux cheveux longs, aux foulards, aux cravates qui pendent au-dessus de la tasse et aux composants fonctionnels de l'appareil.

18. Pour des raisons de sécurité, n'utilisez que des accessoires et des pièces de rechange d'origine destinés à un type de mixeur particulier, disponibles dans un centre de service agréé.

19. Manipulez les lames avec une extrême prudence lors du démontage des accessoires. Les lames peuvent provoquer des coupures.

20. Changez les accessoires uniquement lorsque l'appareil est éteint. Débranchez l'appareil de l'alimentation.

21. Ne mettez aucun produit autre que des aliments et des liquides dans le bol du mixeur. Ne pas mettre de produits chauds dans la tasse.
22. L'appareil ne convient pas pour fouetter des blancs d'œufs, pétrir de la pâte ou hacher de la viande.
23. N'utilisez pas de détergents agressifs pour nettoyer le boîtier, car cela pourrait supprimer les symboles graphiques d'information tels que : échelle, panneaux, marques de sécurité, etc.
24. Ne démarrez pas le godet de mélange vide, sans produit à l'intérieur.
25. LA PÉRIODE MAXIMALE DE FONCTIONNEMENT CONTINU DU MÉLANGEUR EST DE 1 MINUTES. Après 1 minutes de fonctionnement continu, arrêtez l'appareil et attendez quelques minutes avant de redémarrer.
26. Ne versez pas de liquides chauds (plus de 60°C) dans la tasse.
27. Si les lames se coincent, débranchez toujours le cordon d'alimentation de la prise électrique avant de retirer le blocage.
28. Ne déplacez pas l'appareil pendant qu'il fonctionne.
29. Soyez prudent lors de la manipulation des lames de coupe, lors du vidage du bac et lors du nettoyage.
30. Débranchez toujours le mélangeur de l'alimentation électrique lorsqu'il est laissé sans surveillance et avant le montage, le démontage ou le nettoyage.

AVANT LA PREMIÈRE UTILISATION

1. Ne mélangez pas uniquement des ingrédients secs, ajoutez un peu de liquide. N'utilisez jamais de liquides bouillants et ne faites jamais fonctionner l'appareil à vide.
2. Coupez les aliments en morceaux de 2 x 2 cm pour vous assurer que toute la quantité sera mélangée au même moment.
3. Ne retirez jamais le couvercle (2) de la verseuse (3) avant que l'appareil ne soit complètement arrêté.
4. Ne traitez pas le pichet (3) comme un récipient pour le stockage des aliments, la stérilisation, la congélation.
5. N'utilisez pas le mélangeur pendant plus d'une minute par cycle.
6. Ne mélangez jamais plus d'un litre et demi d'aliments – moins pour les liquides mousseux comme les milk-shakes.
7. Un remplissage excessif peut bloquer l'opération. Veuillez éteindre l'appareil et retirer la fiche de la prise de courant. Retirez une partie des aliments de la verseuse (3), puis rebranchez-la sur le secteur. L'appareil est prêt à l'emploi.

REMARQUE : Utilisez toujours l'appareil lorsque le couvercle (2) est assemblé sur la verseuse (3) !

DESCRIPTION DU PRODUIT AD4085 – Mélangeur

1. Tasse à mesurer du couvercle
2. Couvercle
3. Cruche
4. Bague d'étanchéité
5. Unité de lame
6. Carter moteur
7. Bouton de contrôle de vitesse

USAGE

Veuillez placer l'appareil sur une surface plane et sèche.

1. Montez la bague d'étanchéité (4) dans l'unité de lames (5).
2. Vissez le bol (3) sur l'ensemble lames (5).
3. Mettez vos ingrédients dans le bol (3).
4. Placez la tasse à mesurer du couvercle (1) dans le couvercle (2) à l'intérieur.
5. Placez et tournez le couvercle (2) sur la verseuse (3).
6. Placez le bol (3) profondément dans le boîtier du moteur (6) et tournez-le dans le sens des aiguilles d'une montre jusqu'à ce qu'il s'arrête.
7. Sélectionnez une vitesse en tournant le bouton de commande de vitesse (7) sur la position appropriée :
 - vitesse 1 : max 16 000 rotations par minute ; pour un mélange plus léger, par ex. pâtes à crêpes, milkshakes et œufs brouillés,
 - vitesse 2 : max 20 000 rotations par minute ; pour soupes, sauces, pâtés et mayonnaise,

- Mode Pulse (P) : pour faire fonctionner le moteur dans une action de démarrage et d'arrêt. Le mode Pulse fait fonctionner le moteur et le maintient en marche aussi longtemps que vous maintenez le bouton (7) en position P. Le mode Pulse vous permet de contrôler la texture de divers aliments, par ex. pâtés.

- position zéro : l'appareil est éteint.

PROTECTION CONTRE LA SURCHAUFFE

L'appareil est équipé d'un fusible de protection contre la surchauffe intégré, il arrête automatiquement l'appareil lorsque le moteur surchauffe pour garantir une longue durée de vie. Si cela se produisait, éteignez le bouton (7) en position zéro, débranchez l'appareil, attendez un certain temps pour laisser refroidir le moteur, puis rebranchez l'appareil au secteur. L'appareil est prêt à l'emploi.

NETTOYAGE ET ENTRETIEN

Assurez-vous que l'appareil est débranché de l'alimentation.

1. Videz le bol (3) avant de le dévisser du bloc lames (5).

2. Retirez et lavez la bague d'étanchéité (4).

3. Ne touchez pas les lames tranchantes - brossez-les avec de l'eau chaude savonneuse, puis rincez-les abondamment sous le robinet. N'immergez pas l'unité de lame dans l'eau. Laissez sécher l'ensemble lames (5) à l'envers, hors de portée des enfants.

4. Nettoyez le bol (3) avec de l'eau et quelques gouttes de liquide vaisselle. Rincez-le sous l'eau courante. Laissez sécher.

5. Nettoyez le boîtier du moteur (6) avec un chiffon humide, puis essuyez-le. Ne plongez pas le boîtier du moteur (6) dans l'eau ou d'autres liquides.

AVIS : Ne lavez aucune pièce du mélangeur au lave-vaisselle.

DONNÉES TECHNIQUES

Puissance : 1000W

Tension : 220-240V~ 50/60Hz

Temps de fonctionnement recommandé : 1 minute allumé + 3 minutes éteint.



Respect de l'environnement. Nous vous prions de bien vouloir trier les emballages en carton ainsi que les sachets plastiques (en polyéthylène). L'appareil usagé ne doit pas être jeté à la poubelle mais remis au point de collecte prévu à cet effet car il contient des éléments pouvant être nocifs pour l'environnement. L'appareil électrique doit être remis de manière à limiter au maximum une éventuelle utilisation ultérieure. Si l'appareil contient des piles, il faut les retirer et les remettre à un autre point de collecte.

Ne pas jeter l'appareil dans une poubelle de déchets ménagers !!!

(ES) ESPAÑOL

CONDICIONES DE SEGURIDAD

INSTRUCCIONES IMPORTANTES SOBRE SEGURIDAD DE USO

POR FAVOR LEA DETENIDAMENTE Y GUARDE PARA FUTURAS REFERENCIAS

Las condiciones de la garantía son diferentes si el dispositivo se utiliza con fines comerciales.

1. Antes de usar el producto, lea atentamente y cumpla siempre las siguientes instrucciones. El fabricante no se hace responsable de los daños debidos a un mal uso.

2. El producto es solo para uso doméstico. No utilice el producto para ningún propósito que no sea compatible con su aplicación.

3. El voltaje aplicable es 220-240 V, ~ 50 / 60Hz. Por razones de seguridad, no es apropiado conectar varios dispositivos a una toma de corriente.

4. Tenga cuidado al usarlo con niños. No deje que los niños jueguen con el producto. No permita que los niños o personas que no conozcan el dispositivo lo utilicen sin supervisión.

ADVERTENCIA: Este dispositivo puede ser utilizado por niños mayores de 8 años y personas con capacidades físicas, sensoriales o mentales reducidas, o personas sin experiencia o conocimiento del dispositivo, solo bajo la supervisión de una persona responsable de su seguridad, o si fueron instruidos sobre el uso seguro del dispositivo y son conscientes de los peligros asociados con su funcionamiento. Los niños no deben jugar con el dispositivo. La limpieza y el mantenimiento del dispositivo no deben ser

realizados por niños, a menos que sean mayores de 8 años y estas actividades se realicen bajo supervisión.

6. Una vez que haya terminado de usar el producto, recuerde siempre quitar suavemente el enchufe del tomacorriente sosteniendo el tomacorriente con la mano. ¡Nunca tire del cable de alimentación!

7. Nunca coloque el cable de alimentación, el enchufe o todo el dispositivo en el agua. Nunca exponga el producto a las condiciones atmosféricas tales como luz solar directa o lluvia, etc. Nunca use el producto en condiciones húmedas.

8. Compruebe periódicamente el estado del cable de alimentación. Si el cable de alimentación está dañado, el producto debe llevarse a un lugar de servicio profesional para ser reemplazado a fin de evitar situaciones peligrosas.

9. Nunca utilice el producto con un cable de alimentación dañado o si se ha caído o dañado de cualquier otra forma o si no funciona correctamente. No intente reparar el producto defectuoso usted mismo porque puede provocar una descarga eléctrica. Lleve siempre el dispositivo dañado a un lugar de servicio profesional para repararlo. Todas las reparaciones pueden ser realizadas únicamente por profesionales de servicio autorizados. La reparación que se realizó incorrectamente puede causar situaciones peligrosas para el usuario.

10. Nunca coloque el producto sobre o cerca de superficies calientes o tibias o de los electrodomésticos de la cocina como el horno eléctrico o el quemador de gas.

11. Nunca use el producto cerca de combustibles.

12. No deje que el cable cuelgue del borde del mostrador ni toque superficies calientes.

13. Nunca deje el producto conectado a la fuente de alimentación sin supervisión.

14. Para protección adicional, se recomienda instalar un dispositivo de corriente residual (RCD) en el circuito eléctrico con una corriente residual nominal que no exceda los 30 mA. Se debe consultar a un electricista especializado en este asunto.

15. No inserte los dedos ni ningún otro objeto en la taza de la licuadora cuando la licuadora esté encendida.

16. Para evitar lesiones, manipule las cuchillas con cuidado.

17. Tenga cuidado con el cabello largo, las bufandas, las corbatas que cuelgan sobre la taza y los componentes operativos del dispositivo.

18. Por razones de seguridad, utilice únicamente accesorios y repuestos originales diseñados para un tipo de licuadora en particular, disponibles en un centro de servicio autorizado.

19. Manipule las cuchillas con mucho cuidado al desmontar los accesorios. Las cuchillas pueden provocar cortes.

20. Cambie los accesorios solo cuando el dispositivo esté apagado. Desconecte el dispositivo de la energía.

21. No coloque ningún producto que no sean alimentos y líquidos en la taza de la licuadora. No ponga productos calientes en la taza.

22. El dispositivo no es adecuado para batir claras de huevo, amasar masa o moler carne.

23. No utilice detergentes agresivos para limpiar la carcasa, ya que puede eliminar los

símbolos gráficos informativos como: escala, letreros, marcas de seguridad, etc.

24. No encienda el vaso mezclador vacío, sin producto en el interior.

25. EL PERÍODO MÁXIMO DE FUNCIONAMIENTO CONTINUO DE LA MEZCLADORA ES DE 1 MINUTOS. Después de 1 minutos de funcionamiento continuo, detenga el dispositivo y espere un par de minutos antes de reiniciar.

26. No vierta líquidos calientes (más de 60 ° C) en la taza.

27. Si las cuchillas se atascan, siempre desenchufe el cable de alimentación del tomacorriente antes de eliminar la obstrucción.

28. No mueva el dispositivo mientras esté funcionando.

29. Tenga cuidado al manipular las cuchillas de corte, al vaciar el depósito y al limpiar.

30. Siempre desconecte la licuadora de la fuente de alimentación cuando la deje desatendida y antes de ensamblar, desarmar o limpiar.

ANTES DEL PRIMER USO

1. No mezcle solo ingredientes secos, agregue un poco de líquido. Nunca use líquidos hirviendo ni haga funcionar el dispositivo vacío.
2. Corte la comida en trozos de 2x2 cm para asegurarse de que toda la cantidad se mezcle en la misma etapa al mismo tiempo.
3. Nunca retire la tapa (2) de la jarra (3) antes de que el dispositivo se haya detenido por completo.
4. No trate la jarra (3) como un recipiente para almacenar alimentos, esterilizar o congelar.
5. No use la licuadora funcionando más de 1 minuto en un ciclo.
6. Nunca mezcle más de un litro y medio de alimentos, menos para líquidos espumosos como batidos de leche.
7. El sobrellenado puede bloquear la operación. Apague la unidad y desconecte el enchufe de la toma de corriente. Saque parte de la comida de la jarra (3), luego vuelva a conectarla a la red eléctrica. El dispositivo está listo para usar.

OBSERVACIÓN: ¡Utilice siempre el dispositivo con la tapa (2) montada en la jarra (3)!

DESCRIPCIÓN DEL PRODUCTO AD4085 – Licuadora

1. Taza medidora de la tapa
2. Tapa
3. Jarra
4. Anillo de sellado
5. Unidad de cuchillas
6. Carcasa del motor
7. Perilla de control de velocidad

USO

Por favor, coloque el dispositivo sobre una superficie plana y seca.

1. Coloque el anillo de sellado (4) en la unidad de cuchillas (5).
2. Enrosque la jarra (3) en la unidad de cuchillas (5).
3. Ponga sus ingredientes en la jarra (3).
4. Coloque la taza medidora de la tapa (1) en la tapa (2) en el interior.
5. Coloque y gire la tapa (2) sobre la jarra (3).
6. Coloque la jarra (3) profundamente en la carcasa del motor (6) y gírela en el sentido de las agujas del reloj hasta que se detenga.
7. Seleccione una velocidad girando la perilla de control de velocidad (7) a la posición adecuada:
 - velocidad 1: máx. 16.000 revoluciones por minuto; para una mezcla más ligera, p. masas para panqueques, batidos y huevos revueltos,
 - velocidad 2: máx. 20.000 revoluciones por minuto; para sopas, salsas, patés y mayonesas,
 - Modo de pulso (P.): para operar el motor en una acción de arranque y parada. El modo de pulso hace funcionar el motor y lo mantiene funcionando mientras mantenga la perilla (7) en la posición P. El modo de pulso le permite controlar la textura de varios alimentos, por ejemplo, patés.
 - posición cero: el dispositivo está apagado.

PROTECCIÓN CONTRA EL SOBRECALENTAMIENTO

El dispositivo está equipado con un fusible de protección contra sobrecalentamiento incorporado, detiene el dispositivo automáticamente cuando el motor se sobrecalienta para garantizar una larga vida útil. Si ocurriera, apague la perilla (7) a la posición cero, desconecte el dispositivo, espere un tiempo para que el motor se enfríe y luego vuelva a conectar el dispositivo a la red eléctrica. El dispositivo está listo para usar.

LIMPIEZA Y MANTENIMIENTO

Asegúrese de que el dispositivo esté desconectado de la alimentación.

1. Vacíe la jarra (3) antes de desenroscarla de la unidad de cuchillas (5).

2. Retire y lave el anillo de sellado (4).

3. No toque las cuchillas afiladas: límpielas con agua jabonosa caliente y luego enjuáguelas bien bajo el grifo. No sumerja la unidad de cuchillas en agua. Deje que la unidad de cuchillas (5) se seque boca abajo, fuera del alcance de los niños.

4. Limpie la jarra (3) con agua y unas gotas de líquido lavavajillas. Enjuague con agua corriente. Ponga a un lado para secar.

5. Limpie la carcasa del motor (6) con un paño húmedo y luego séquela. No sumerja la carcasa del motor (6) en agua u otros líquidos.

AVISO: No lave ninguna pieza de la licuadora en lavavajillas.

DATOS TÉCNICOS

Potencia: 1000W

Voltaje: 220-240V~ 50/60Hz

Tiempo de funcionamiento recomendado: 1 minuto encendido + 3 minutos apagado.



Preocupación por el medio ambiente. Por favor, lleva las cajas de cartón a un sitio de reciclaje. Las bolsas de polietileno se deben tirar al cubo de la basura amarillo (para envases). El equipo gastado debe ser entregado en el punto de almacenamiento adecuado, porque las piezas que constituyen el equipo pueden suponer un peligro para el medio ambiente. Debes entregar el equipo. Hay que devolver el equipo eléctrico con el fin de evitar su reutilización. Si en el equipo se encuentran pilas, hay que sacarlas y entregar por separado, en un punto de almacenamiento adecuado. No tires el equipo al contenedor para residuos urbanos!!

(PT) PORTUGUÊS

CONDIÇÕES DE SEGURANÇA

INSTRUÇÕES IMPORTANTES DE SEGURANÇA DE USO

LEIA COM ATENÇÃO E MANTENHA PARA REFERÊNCIA FUTURA

As condições de garantia são diferentes, se o dispositivo for usado para fins comerciais.

1. Antes de usar o produto, leia com atenção e siga sempre as seguintes instruções. O fabricante não é responsável por quaisquer danos devidos a qualquer uso indevido.

2. O produto é apenas para uso doméstico. Não use o produto para nenhuma finalidade que não seja compatível com sua aplicação.

3. A tensão aplicável é 220-240 V, ~ 50 / 60Hz. Por motivos de segurança, não é apropriado conectar vários dispositivos a uma tomada elétrica.

4. Por favor, tenha cuidado ao usar perto de crianças. Não deixe as crianças brincarem com o produto. Não deixe que crianças ou pessoas que não conheçam o dispositivo o utilizem sem supervisão.

5. AVISO: Este dispositivo pode ser usado por crianças com mais de 8 anos de idade e pessoas com capacidades físicas, sensoriais ou mentais reduzidas, ou pessoas sem experiência ou conhecimento do dispositivo, apenas sob a supervisão de uma pessoa responsável por sua segurança, ou se foram instruídos sobre o uso seguro do dispositivo e estão cientes dos perigos associados ao seu funcionamento. As crianças não devem brincar com o dispositivo. A limpeza e a manutenção do aparelho não devem ser realizadas por crianças, a menos que tenham mais de 8 anos e essas atividades sejam realizadas sob supervisão.

6. Depois de terminar de usar o produto, lembre-se sempre de remover com cuidado o plugue da tomada, segurando-a com a mão. Nunca puxe o cabo de alimentação !!!

7. Nunca coloque o cabo de alimentação, o plugue ou o dispositivo inteiro na água. Nunca exponha o produto às condições atmosféricas, como luz solar direta ou chuva, etc. Nunca use o produto em condições de umidade.

8. Verifique periodicamente a condição do cabo de alimentação. Se o cabo de alimentação estiver danificado, o produto deve ser encaminhado a um local de serviço profissional para

ser substituído, a fim de evitar situações perigosas.

9. Nunca use o produto com um cabo de alimentação danificado ou se ele caiu ou foi danificado de qualquer outra forma ou se não funcionar corretamente. Não tente consertar o produto defeituoso sozinho, pois isso pode causar choque elétrico. Sempre leve o dispositivo danificado a um local de serviço profissional para repará-lo. Todos os reparos podem ser feitos apenas por profissionais de serviço autorizados. O reparo que foi feito incorretamente pode causar situações perigosas para o usuário.

10. Nunca coloque o produto sobre ou próximo de superfícies quentes ou mornas ou de aparelhos de cozinha, como forno elétrico ou queimador a gás.

11. Nunca use o produto próximo a combustíveis.

12. Não deixe o cabo pendurado na borda do balcão ou toque em superfícies quentes.

13. Nunca deixe o produto conectado à fonte de alimentação sem supervisão.

14. Para proteção adicional, é aconselhável instalar um dispositivo de corrente residual (RCD) no circuito elétrico com uma corrente residual nominal não superior a 30 mA. Um electricista especialista deve ser consultado sobre este assunto.

15. Não insira os dedos ou qualquer outro objeto no copo do liquidificador quando o liquidificador estiver ligado.

16. Para evitar ferimentos, manuseie as lâminas com cuidado.

17. Cuidado com os cabelos compridos, lenços, gravatas penduradas acima do copo e componentes operacionais do dispositivo.

18. Por razões de segurança, use apenas acessórios e peças sobressalentes originais destinados a um determinado tipo de liquidificador, disponíveis em um centro de serviço autorizado.

19. Manuseie as lâminas com extremo cuidado ao desmontar acessórios. As lâminas podem causar cortes.

20. Troque os acessórios somente quando o dispositivo estiver desligado. Desconecte o dispositivo da energia.

21. Não coloque nenhum produto além de alimentos e líquidos no copo do liquidificador. Não coloque produtos quentes na xícara.

22. O aparelho não é adequado para bater claras de ovo, amassar massa ou moer carne.

23. Não use detergentes agressivos para limpar a carcaça, pois podem remover os símbolos gráficos informativos como: escala, sinalização, marcas de segurança, etc.

24. Não ligue o copo de mistura vazio, sem produto dentro.

25. O PERÍODO MÁXIMO DE FUNCIONAMENTO DO DOSADOR CONTÍNUO É DE 1 MINUTOS. Após 1 minutos de operação contínua, pare o dispositivo e aguarde alguns minutos antes de reiniciá-lo.

26. Não derrame líquidos quentes (acima de 60 ° C) no copo.

27. Se as lâminas ficarem presas, sempre desconecte o cabo de alimentação da tomada elétrica antes de remover o bloqueio.

28. Não mova o dispositivo enquanto ele estiver funcionando.

29. Tenha cuidado ao manusear as lâminas de corte, ao esvaziar a bandeja e ao limpar.

30. Sempre desconecte o liquidificador da fonte de alimentação quando ele for deixado

sem supervisão e antes de montar, desmontar ou limpar.

ANTES DO PRIMEIRO USO

1. Não misture apenas ingredientes secos, adicione um pouco de líquido. Nunca use líquidos ferventes nem opere o aparelho vazio.
2. Corte os alimentos em pedaços de 2x2 cm para garantir que toda a quantidade seja misturada na mesma etapa ao mesmo tempo.
3. Nunca retire a tampa (2) do jarro (3) antes de o aparelho estar completamente parado.
4. Não trate o jarro (3) como recipiente para armazenamento de alimentos, esterilização, congelamento.
5. Não use o liquidificador por mais de 1 minuto em um ciclo.
6. Nunca misture mais de um litro e meio de comida – menos para líquidos espumosos como batidos de leite.
7. O enchimento excessivo pode bloquear a operação. Por favor, desligue a unidade e retire o plugue da tomada. Retire um pouco da comida do jarro (3) e volte a ligá-lo à corrente. O dispositivo está pronto para uso.

OBSERVAÇÃO: Utilize o aparelho sempre com a tampa (2) montada no jarro (3)!

DESCRIÇÃO DO PRODUTO AD4085 – Liquidificador

- | | |
|------------------------------------|---------------------|
| 1. Copo medidor da tampa | 2. Tampa |
| 3. Jarro | 4. Anel de vedação |
| 5. Unidade de lâmina | 6. Carcaça do motor |
| 7. Botão de controle de velocidade | |

USO

Coloque o dispositivo em uma superfície plana e seca.

1. Encaixe o anel de vedação (4) na unidade de lâmina (5).
2. Aparafuse o jarro (3) na unidade de lâminas (5).
3. Coloque os ingredientes no jarro (3).
4. Coloque o copo medidor da tampa (1) na tampa (2) dentro.
5. Coloque e gire a tampa (2) no jarro (3).
6. Coloque o jarro (3) no alojamento do motor (6) profundamente e gire-o no sentido horário até parar.
7. Selecione uma velocidade girando o botão de controle de velocidade (7) para a posição adequada:
 - velocidade 1: máx. 16.000 rotações por minuto; para uma mistura mais leve, por exemplo. massas de panqueca, milkshakes e ovos mexidos,
 - velocidade 2: máx. 20.000 rotações por minuto; para sopas, molhos, patês e maionese,
 - Modo de pulso (P.): para operar o motor em uma ação de partida e parada. O modo de pulso opera o motor e o mantém funcionando enquanto o botão (7) for mantido na posição P. O modo de pulso permite controlar a textura de vários alimentos, por exemplo. patês.
 - posição zero: o aparelho está desligado.

PROTEÇÃO CONTRA O SUPERAQUECIMENTO

O dispositivo está equipado com um fusível de proteção contra superaquecimento embutido, que para automaticamente o dispositivo quando o motor superaquece para garantir uma longa vida útil. Se isso acontecer, coloque o botão (7) na posição zero, desconecte o aparelho, espere um pouco, para que o motor esfrie, e então conecte o aparelho novamente na rede elétrica. O dispositivo está pronto para uso.

LIMPEZA E MANUTENÇÃO

Certifique-se de que o dispositivo esteja desconectado da energia.

1. Esvazie o jarro (3) antes de desaperfá-lo da unidade de lâminas (5).
2. Remova e lave o anel de vedação (4).
3. Não toque nas lâminas afiadas – escove-as com água quente e sabão e depois enxágue abundantemente na torneira. Não mergulhe a unidade de lâmina em água. Deixe a unidade de lâminas (5) secar de cabeça para baixo, longe do alcance das crianças.
4. Limpe o jarro (3) com água e algumas gotas de detergente líquido. Lave-o em água corrente. Deixe secar.
5. Limpe a carcaça do motor (6) com um pano úmido e depois seque. Não mergulhe a carcaça do motor (6) em água ou outros líquidos.

AVISO: Não lave as peças do liquidificador em máquinas de lavar louça.

DADOS TÉCNICOS

Potência: 1000W

Voltagem: 220-240V~ 50/60Hz

Tempo de operação recomendado: 1 minuto ligado + 3 minutos desligado.



Proteção do meio ambiente. Rogamos, os embalagens de cartão destinem-se para papéis velhos. Os sacos de polietileno (PE) devem-se colocar em contenedores para material plástico. O dispositivo usado deve-se levar a um ponto de armazenamento adequado porque os componentes perigosos que ficam dentro do dispositivo podem ser perigosos para o meio ambiente. O dispositivo elétrico deve-se entregar de modo que se reduza a sua nova utilização e uso. Se no dispositivo há pilhas, devem-se tirar e levar a um ponto de armazenamento em separado. Não colocar o dispositivo em contenedores para resíduos municipais!!

SAUGOS SĄLYGOS

SVARBIOS NAUDOJIMO NURODYMAI

ATSARGIAI SKAITYKITE IR BŪKITE ATEITINĖS NUORODOS

Garantijos sąlygos skiriasi, jei prietaisas naudojamas komerciniais tikslais.

1. Prieš naudodami gaminį, atidžiai perskaitykite ir visada laikykitės toliau pateiktų nurodymų. Gamintojas neatsako už žalą, atsiradusią dėl netinkamo naudojimo.
2. Produktas skirtas tik naudoti namuose. Nenaudokite produkto jokiems tikslams, kurie nesuderinami su jo taikymu.
3. Taikoma įtampa yra 220-240 V, ~ 50/60Hz. Saugumo sumetimais netinka prie vieno maitinimo lizdo prijungti kelis įrenginius.
4. Būkite atsargūs, kai naudojate aplink vaikus. Neleiskite vaikams žaisti su gaminiu. Neleiskite vaikams ar žmonėms, kurie nepažįsta prietaiso, juo naudotis be priežiūros.
5. ĮSPĖJIMAS: Šį prietaisą gali naudoti vyresni nei 8 metų vaikai ir asmenys, turintys ribotų fizinių, jutiminių ar protinių galimybių, arba asmenys, neturintys patirties ar žinių apie prietaisą, tik prižiūrimi asmens, atsakingo už jų saugumą, arba jei jie buvo instruktuoti saugaus prietaiso naudojimo ir žino apie pavojus, susijusius su jo veikimu. Vaikai neturėtų žaisti su prietaisu. Prietaiso valymo ir priežiūros neturėtų atlikti vaikai, nebent jie yra vyresni nei 8 metų ir ši veikla atliekama prižiūrint.
6. Baigę naudoti gaminį visada nepamirškite švelniai ištraukti kištuko iš maitinimo lizdo ranka laikydami lizdą. Niekada netraukite maitinimo laido !!!
7. Niekada nemeskite maitinimo laido, kištuko ar viso prietaiso į vandenį. Niekada nelaikykite gaminio atmosferos sąlygose, tokiose kaip tiesioginiai saulės spinduliai ar lietus ir pan. Niekada nenaudokite gaminio drėgnoje aplinkoje.
8. Periodiškai tikrinkite maitinimo kabelio būklę. Jei pažeistas maitinimo kabelis, gaminys turi būti perkeltas į profesionalų aptarnavimo vietą, kad būtų pakeista, kad būtų išvengta pavojingų situacijų.
9. Niekada nenaudokite gaminio su pažeistu maitinimo kabeliu, jei jis nukrito ar buvo pažeistas kitu būdu arba jei jis netinkamai veikia. Nebandykite patys taisyti sugedusio gaminio, nes tai gali sukelti elektros šoką. Visada pasukite sugadintą prietaisą į profesionalų aptarnavimo vietą, kad galėtumėte jį pataisyti. Visus remonto darbus gali atlikti tik įgalioti techninės priežiūros specialistai. Neteisingai atliktas remontas gali sukelti pavojingų situacijų vartotojui.
10. Niekada nedėkite gaminio ant karštų ar šiltų paviršių ar virtuvės prietaisų, pvz., Elektrinės orkaitės ar dujinio degiklio.
11. Niekada nenaudokite gaminio šalia degių medžiagų.
12. Neleiskite laidui kabėti virš stalviršio krašto ir neliesti karštų paviršių.
13. Niekada nepalikite gaminio prijungto prie maitinimo šaltinio be priežiūros.
14. Papildomai apsaugai patartina elektros grandinėje sumontuoti liekamosios srovės įtaisą (RCD), kurio vardinė liekamoji srovė neviršija 30 mA. Šiuo klausimu reikia pasikonsultuoti su specialistu elektriku.
15. Nekiškite pirštų ar kitų daiktų į maišytuvo puodelį, kai maišytuvas įjungtas.

16. Kad išvengtumėte sužalojimų, atsargiai elkitės su ašmenimis.
17. Saugokitės ilgų plaukų, kaklaskarių, kaklaraiščių, kabančių virš puodelio ir veikiančių prietaiso komponentų.
18. Saugumo sumetimais naudokite tik originalius priedus ir atsargines dalis, skirtas tam tikro tipo maišytuvams, kuriuos galima įsigyti įgaliotame aptarnavimo centre.
19. Išardydami priedus, elkitės labai atsargiai. Ašmenys gali įpjauti.
20. Priedus keiskite tik tada, kai prietaisas yra išjungtas. Atjunkite prietaisą nuo maitinimo šaltinio.
21. Į maišytuvo puodelį nedėkite jokių produktų, išskyrus maistą ir skysčius. Nedėkite į puodelį karštų produktų.
22. Prietaisas netinka plakti kiaušinių baltymus, minkyti tešlą ar malti mėsą.
23. Nenaudokite agresyvių ploviklių korpusui valyti, nes tai gali pašalinti informacinius grafinius simbolius, tokius kaip: skalė, ženklai, saugos ženklai ir kt.
24. Nepradėkite tuščio maišymo puodelio be produkto viduje.
25. **MAKSIMALUS TINKAMO BLENDERINIO VEIKIMO LAIKOTARPIS - 1 MINUTĖS.** Po 1 minučių nepertraukiamo veikimo sustabdykite įrenginį ir palaukite kelias minutes, kol vėl paleisite.
26. Nepilkite į puodelį karštų (daugiau nei 60°C) skysčių.
27. Jei ašmenys užstringa, prieš pašalindami užsikimšimą visada ištraukite maitinimo laidą iš elektros lizdo.
28. Nejudinkite prietaiso, kol jis veikia.
29. Būkite atsargūs dirbdami su pjovimo ašmenimis, ištuštinami šiukšliadėžę ir valydami.
30. Visada atjunkite maišytuvą nuo maitinimo šaltinio, kai jis paliekamas be priežiūros ir prieš jį surenkant, išmontuojant ar valant.

PRIEŠ NAUDOJANT PIRMAJĮ

1. Nemaišykite tik sausų ingredientų, įpilkite šiek tiek skysčio. Niekada nenaudokite verdančių skysčių ir neleiskite prietaiso tuščio.
2. Supjaustykite maistą 2x2 cm gabalėliais, kad visas kiekis būtų sumaišytas toje pačioje stadijoje tuo pačiu metu.
3. Niekada nenuimkite ašočio (3) dangtelio (2), kol įrenginys visiškai nesustojo.
4. Nelaikykite ašočio (3) kaip maisto saugojimo, sterilizavimo, užšaldymo talpyklos.
5. Nenaudokite maišytuvo, veikiančio ilgiau nei 1 minutę per vieną ciklą.
6. Niekada nemaišykite daugiau nei pusantro litro maisto – mažiau putojantiems skysčiams, pavyzdžiui, pieno kokteiliams.
7. Perpildymas gali užblokuoti veikimą. Išjunkite įrenginį ir ištraukite kištuką iš maitinimo lizdo. Išimkite dalį maisto iš ašočio (3), tada vėl prijunkite prie elektros tinklo. Įrenginys paruoštas naudojimui.

PASTABA: Visada naudokite prietaisą, kai dangtelis (2) yra uždėtas ant ašočio (3)!

PRODUKTO APRAŠYMAS AD4085 – Blenderis

- | | |
|------------------------------|-----------------------|
| 1. Dangčio matavimo puodelis | 2. Dangtis |
| 3. Ašotis | 4. Sandarinimo žiedas |
| 5. Ašmenų blokas | 6. Variklio korpusas |
| 7. Greičio valdymo rankenėlė | |

NAUDOJIMAS

Prietaisą prašome ant lygaus ir sauso paviršiaus.

1. Įdėkite sandarinimo žiedą (4) į ašmenų bloką (5).
2. Prisukite ašotį (3) ant ašmenų bloko (5).
3. Sudėkite ingredientus į ašotį (3).
4. Įdėkite dangtelio (1) matavimo taurelę į dangtelį (2) viduje.
5. Uždėkite ir pasukite dangtelį (2) ant ašočio (3).

6. Giliai įstatykite ašotį (3) į variklio korpusą (6) ir pasukite pagal laikrodžio rodyklę, kol sustos.
7. Pasirinkite greitį, sukdami greičio reguliavimo rankenėlę (7) į tinkamą padėtį:
 - 1 greitis: maks. 16 000 apsisukimų per minutę; lengvesniam maišymui, pvz. blynų tešlos, pieno kokteiliai ir kiaušiniene,
 - 2 greitis: maks. 20 000 apsisukimų per minutę; sriuboms, padažams, paštetams ir majonezui,
 - Impulsinis (P) režimas: varikliui valdyti paleidimo ir sustabdymo metu. Impulsinis režimas valdo variklį ir palaiko jį tol, kol rankenėlę (7) laikote P padėtyje. Impulsinis režimas leidžia valdyti įvairių maisto produktų, pvz., tekstūrą, paštetai.
 - nulinė padėtis: prietaisas išjungtas.

APSAUGA nuo perkaitimo

Įrenginyje yra įmontuotas apsaugos nuo perkaitimo saugiklis, kuris automatiškai sustabdo įrenginį, kai variklis perkaista, kad būtų užtikrintas ilgas tarnavimo laikas. Jei taip atsitiko, išjunkite rankenėlę (7) į nulinę padėtį, išjunkite prietaisą, palaukite šiek tiek laiko, kol variklis atvės, tada vėl prijunkite įrenginį prie elektros tinklo. Įrenginys paruoštas naudojimui.

VALYMAS IR PRIEŽIŪRA

Įsitikinkite, kad įrenginys atjungtas nuo maitinimo šaltinio.

1. Ištuštinkite ašotį (3), prieš atsukdami jį nuo ašmenų bloko (5).
 2. Nuimkite ir nuplaukite sandarinimo žiedą (4).
 3. Nelieskite aštrių peiliukų – nuvalykite juos karštu muiluotu vandeniu, tada gerai nuplaukite po čiaupu. Nenardinkite ašmenų įrenginio į vandenį. Leiskite peilių blokui (5) išdžiūti apversta, vaikams nepasiekiamoje vietoje.
 4. Išvalykite ašotį (3) vandeniu ir keliais lašais indų ploviklio. Nuplaukite jį po tekančiu vandeniu. Atidėkite džiūti.
 5. Variklio korpusą (6) nuvalykite drėgna šluoste, tada sausai nušluostykite. Nenardinkite variklio korpuso (6) į vandenį ar kitus skysčius.
- PASTABA:** Neplaukite jokių maišytuvo dalių indaplovėse.

TECHNINIAI DUOMENYS

Galia: 1000W

Įtampa: 220-240V~ 50/60Hz

Rekomenduojamas veikimo laikas: 1 minutė įjungta + 3 minutė išjungta.



Rūpinantis aplinka. Kartono pakuotes atiduoti į makulatūrą. Polietileno (PE) maišelius mesti į plastikui skirtą konteinerį. Susidėvėjusį prietaisą atiduoti į atitinkamą atliekų surinkimo vietą, nes prietaise esančios pavojingos medžiagos gali kelti grėsmę aplinkai. Elektrinį prietaisą atiduoti tokį, kad nebūtų galima jo pakartotinai naudoti ir panaudoti. Jeigu prietaise yra baterijos, būtina jas išimti ir atskirai atiduoti į atliekų surinkimo vietą. Nemesti prietaiso į buitinių atliekų konteinerį!

(LV) LATVIEŠU

DROŠĪBAS NOSACĪJUMI

SVARĪGI NORĀDĪJUMI PAR LIETOŠANAS DROŠĪBU

LŪDZU, RŪPĪGI IZLASIET UN SAGLABĀJIET NĀKOTNES ATSAUCEI

Garantijas nosacījumi ir atšķirīgi, ja ierīce tiek izmantota komerciāliem mērķiem.

1. Pirms produkta lietošanas, lūdzu, rūpīgi izlasiet un vienmēr ievērojiet tālāk sniegtos norādījumus. Ražotājs nav atbildīgs par jebkādiem bojājumiem, kas radušies nepareizas lietošanas dēļ.
2. Produkts ir paredzēts tikai lietošanai mājās. Nelietojiet izstrādājumu jebkādiem mērķiem, kas nav saderīgi ar tā pielietojumu.
3. Piemērojamais spriegums ir 220-240 V, ~ 50/60Hz. Drošības apsvērumu dēļ nav pareizi savienot vairākas ierīces vienā kontaktligzdā.
4. Lūdzu, esiet piesardzīgs, lietojot kopā ar bērniem. Neļaujiet bērniem spēlēties ar izstrādājumu. Neļaujiet bērniem vai cilvēkiem, kuri nepazīst ierīci, to izmantot bez uzraudzības.
5. **BRĪDINĀJUMS:** Šo ierīci drīkst izmantot bērni, kas vecāki par 8 gadiem, un personas ar ierobežotām fiziskām, maņu vai garīgām spējām, vai personas, kurām nav pieredzes vai zināšanas par šo ierīci, tikai tās personas uzraudzībā, vai ja viņi ir instruēti par ierīces drošu lietošanu un apzinās ar tās darbību saistītos draudus. Bērni nedrīkst spēlēties ar ierīci. Ierīces tīrīšanu un apkopi nedrīkst veikt bērni, ja vien viņi nav vecāki par 8 gadiem un šīs darbības tiek veiktas uzraudzībā.

6. Kad esat pabeidzis produkta lietošanu, vienmēr atcerieties viegli izņemt kontaktdakšu no kontaktligzdas, ar roku turot kontaktlīdzi. Nekad nevelciet barošanas kabeli !!!
7. Nekad nelieciet strāvas kabeli, kontaktdakšu vai visu ierīci ūdenī. Nekad nepakļaujiet izstrādājumu atmosfēras apstākļiem, piemēram, tiešai saules gaismai vai lietum utt. Nekad neizmantojiet izstrādājumu mitros apstākļos.
8. Periodiski pārbaudiet strāvas kabeļa stāvokli. Ja strāvas kabelis ir bojāts, produkts jānogādā profesionālā servisa vietā, lai to nomainītu, lai izvairītos no bīstamām situācijām.
9. Nekad neizmantojiet izstrādājumu ar bojātu strāvas vadu, ja tas ir nokritis vai citādi bojāts vai ja tas nedarbojas pareizi. Nemēģiniet pats labot bojāto produktu, jo tas var izraisīt elektriskās strāvas triecienu. Vienmēr nogādājiet bojāto ierīci profesionālā servisa vietā, lai to salabotu. Visus remontdarbus var veikt tikai pilnvaroti servisa speciālisti. Nepareizi veikts remonts var radīt bīstamas situācijas lietotājam.
10. Nekad nelieciet izstrādājumu uz karstām vai siltām virsmām vai virtuves ierīcēm, piemēram, elektriskās cepeškrāsns vai gāzes degļa, vai to tuvumā.
11. Nekad neizmantojiet produktu degošu vielu tuvumā.
12. Neļaujiet vadam karāties virs letes malas vai pieskarties karstām virsmām.
13. Nekad neatstājiet izstrādājumu pieslēgtu strāvas avotam bez uzraudzības.
14. Papildu aizsardzībai ieteicams elektriskajā ķēdē uzstādīt atlikušās strāvas ierīci (RCD) ar nominālo atlikušo strāvu, kas nepārsniedz 30 mA. Šajā jautājumā ir jākonsultējas ar elektriķi.
15. Neievietojiet blendera krūzē pirkstus vai citus priekšmetus, kad blenderis ir ieslēgts.
16. Lai izvairītos no ievainojumiem, uzmanīgi rīkojieties ar asmeņiem.
17. Uzmanieties no gariem matiņiem, šallēm, kaklasaitēm, kas karājas virs krūzes, un ierīces darbības sastāvdaļām.
18. Drošības apsvērumu dēļ izmantojiet tikai oriģinālus piederumus un rezerves daļas, kas paredzētas konkrētam blendera tipam un ir pieejamas pilnvarotā servisa centrā.
19. Izņemot piederumus, rīkojieties ar asmeņiem ļoti uzmanīgi. Asmeņi var izraisīt griezumus.
20. Mainiet piederumus tikai tad, kad ierīce ir izslēgta. Atvienojiet ierīci no strāvas.
21. Nelieciet blendera krūzītē citus produktus, izņemot pārtiku un šķidrumus. Nelieciet krūzē karstus izstrādājumus.
22. Ierīce nav piemērota olu baltumu putošanai, mīklas mīcīšanai vai gaļas malšanai.
23. Korpusa tīrīšanai neizmantojiet agresīvus mazgāšanas līdzekļus, jo tie var noņemt informatīvos grafiskos simbolus, piemēram: mērogu, zīmes, drošības zīmes utt.
24. Nesāciet tukšo maisīšanas krūzi bez produkta iekšpusē.
25. **MAKSIMĀLAIS BLENDERA DARBĪBAS MAKSIMĀLAIS PERIODS IR 1 MINŪTES.** Pēc 1 minūšu nepārtrauktas darbības apturiet ierīci un pirms restartēšanas pagaidiet pāris minūtes.
26. Neielej krūzē karstu šķidrumu (virs 60°C).
27. Ja asmeņi ir iestrēguši, pirms aizsprostojuma novēršanas vienmēr atvienojiet strāvas vadu no elektrības kontaktligzdas.
28. Nekustiniet ierīci, kamēr tā darbojas.

29. Esiet piesardzīgs, rīkojoties ar nažu asmeņiem, iztukšojot tvertni un veicot tīrīšanu.

30. Vienmēr atvienojiet blenderi no barošanas avota, kad tas tiek atstāts bez uzraudzības un pirms salikšanas, demontāžas vai tīrīšanas.

PIRMS PIRMĀS LIETOŠANAS

1. Nejauciet tikai sausās sastāvdaļas, pievienojiet nedaudz šķidrums. Nekad neizmantojiet verdošus šķidrumus un nedarbiniet ierīci tukšu.
2. Sagrieziet ēdienu 2x2 cm lielos gabalos, lai nodrošinātu, ka viss daudzums tiks sajaukts vienā un tajā pašā stadijā vienlaicīgi.
3. Nekad nenogremiet krūzes (3) vāku (2), pirms ierīce nav pilnībā apstājusies.
4. Neizmantojiet krūzi (3) kā trauku pārtikas uzglabāšanai, sterilizācijai, sasaldēšanai.
5. Neizmantojiet blenderi, kas darbojas ilgāk par 1 minūti vienā ciklā.
6. Nekad nejauciet vairāk par pusotru litru pārtikas – mazāk putojošiem šķidrumiem, piemēram, piena kokteiļiem.
7. Pārplilde var bloķēt darbību. Lūdzu, izslēdziet ierīci un izvelciet kontaktdakšu no strāvas kontaktligzdas. Izņemiet daļu ēdiena no krūzes (3), pēc tam atkal pievienojiet to elektrotīklam. Ierīce ir gatava lietošanai.

PIEZĪME: Vienmēr izmantojiet ierīci, kamēr vāks (2) ir uzlikts uz krūzes (3)!

PRODUKTA APRAKSTS AD4085 – Blenderis

- | | |
|----------------------------|------------------|
| 1. Vāka mērtrauks | 2. Vāks |
| 3. Krūze | 4. Blīvgredzens |
| 5. Asmeņu bloks | 6. Motora korpus |
| 7. Ātruma regulēšanas poga | |

LIETOŠANA

Lūdzu, novietojiet ierīci uz līdzenas un sausas virsmas.

1. Ievietojiet blīvgredzenu (4) asmeņu blokā (5).
2. Uzskrūvējiet krūzi (3) uz asmeņu bloka (5).
3. Ievietojiet sastāvdaļas krūzē (3).
4. Ievietojiet vāka (1) mērtrauku vāciņā (2) iekšpusē.
5. Uzlieciet un pagrieziet vāku (2) uz krūzes (3).
6. Dzīļi ievietojiet krūzi (3) motora korpusā (6) un pagrieziet to pulksteņrādītāja virzienā, līdz tā apstājas.
7. Izvēlieties ātrumu, pagriežot ātruma regulēšanas pogu (7) pareizajā pozīcijā:
 - 1. ātrums: max 16 000 apgriezienu minūtē; vieglākai sajaukšanai, piem. pankūku mīklas, piena kokteiļi un olu kultenis,
 - 2. ātrums: max 20 000 apgriezienu minūtē; zupām, mērcēm, pastētēm un majonēzei,
 - Impulsa (P) režīms: lai darbinātu motoru palaišanas un apturēšanas darbībā. Impulsa režīms darbina motoru un uztur to darboties tik ilgi, kamēr rokturi (7) turat pozīcijā P. Impulsa režīms ļauj kontrolēt dažādu pārtikas produktu tekstūru, piemēram. pastētes.
 - nulles pozīcija: ierīce ir izslēgta.

AIZSARDZĪBA PĀRKARŠAJĀ

Ierīce ir aprīkota ar iebūvētu pārkaršanas drošinātāju, kas automātiski aptur ierīci, kad motors pārkarst, lai nodrošinātu ilgu kalpošanas laiku. Ja tā ir noticis, izslēdziet pogu (7) nulles pozīcijā, atvienojiet ierīci, uzgaidiet kādu laiku, lai ļautu motoram atdzist, pēc tam atkal pievienojiet ierīci elektrotīklam. Ierīce ir gatava lietošanai.

TĪRĪŠANA UN APKOPE

Pārlicinieties, vai ierīce ir atvienota no strāvas padeves.

1. Pirms atskrūvējiet to no asmeņu bloka (5), iztukšojiet krūzi (3).
 2. Nogremiet un nomazgājiet blīvgredzenu (4).
 3. Neaiztieciet asos asmeņus – notīriet tos ar karstu ziepjūdeni, pēc tam rūpīgi noskalojiet zem krāna. Neiegremdējiet asmeņu bloku ūdenī. Ļaujiet asmeņu blokam (5) nožūt otrādi, bērniem nepieejamā vietā.
 4. Izfīriet krūzi (3) ar ūdeni un dažiem pilieniem trauku mazgāšanas līdzekļa. Noskalojiet to zem tekoša ūdens. Noliek malā nožūt.
 5. Notīriet motora korpusu (6) ar mitru drānu un pēc tam noslaukiet sausu. Neiegremdējiet motora korpusu (6) ūdenī vai citos šķidrumos.
- PIEZĪME:** Nemazgājiet blendera daļas trauku mazgājamajās mašīnās.

TEHNISKIE DATI

Jauda: 1000W

Spriegums: 220-240V~ 50/60Hz

Ieteicamais darbības laiks: 1 minūte ieslēgta + 3 minūtes izslēgta.



Apkārtējās vides aizsardzība. Kartona iepakojumu, lūdzu, nododiet atsevišķai pārstrādei. Polietilēna maisiņus (PE) izmest plastmasas izstrādājumiem paredzētajos konteineros. Lietotās elektroprecis nododiet attiecīgajos pieņemšanas punktos. Ierīcē satur bīstamas sastāvdaļas, kas var izraisīt draudus apkārtējai videi. Elektroierīce jānodod tā, lai ierobežotu tās atkārtotu izmantošanu. Ja ierīcē atrodas baterijas, izņemiet tās un nododiet pieņemšanas punktā atsevišķi. Produktu neizmest sadzīves atkritumu konteinerā!

OHUTUSTINGIMUSED

OLULISED KASUTUSOHUTUSJUHISED

PALUN LUGEGE HOOLIKALT JA JÄTKAKE TULEVIKUKS

Garantiitingimused on erinevad, kui seadet kasutatakse ärilistel eesmärkidel.

1. Enne toote kasutamist lugege hoolikalt läbi ja järgige alati järgmisi juhiseid. Tootja ei vastuta väärkasutamisest tulenevate kahjude eest.
2. Toode on mõeldud ainult koduseks kasutamiseks. Ärge kasutage toodet ühelgi eesmärgil, mis ei ühildu selle rakendusega.
3. Kohaldatav pinge on 220-240 V, ~ 50/60Hz. Ohutuse huvides ei ole asjakohane ühendada mitut seadet ühte vooluvõrku.
4. Palun olge lastega kasutamisel ettevaatlik. Ärge laske lastel tootega mängida. Ärge lubage lastel ega inimestel, kes seadet ei tunne, seda ilma järelevalveta kasutada.
5. HOIATUS: Seda seadet võivad kasutada üle 8 -aastased lapsed ja piiratud füüsiliste, sensorsete või vaimsete võimetega isikud või isikud, kellel pole seadmest kogemusi ega teadmisi, ainult nende ohutuse eest vastutava isiku järelevalve all või kui neid juhendati seadme ohutuks kasutamiseks ja nad on teadlikud selle kasutamise seotud ohtudest. Lapsed ei tohiks seadmega mängida. Seadet ei tohi puhastada ega hooldada lapsed, välja arvatud juhul, kui nad on üle 8 -aastased ja neid toiminguid teostatakse järelevalve all.
6. Pärast toote kasutamise lõpetamist pidage alati meeles, et eemaldate pistiku õrnalt vooluvõrgust, hoides seda käega. Ärge kunagi tõmmake toitekaablit !!!
7. Ärge kunagi pange toitekaablit, pistikut ega kogu seadet vette. Ärge kunagi jätke toodet atmosfääri, näiteks otsese päikesevalguse või vihma kätte. Ärge kunagi kasutage toodet niisketes tingimustes.
8. Kontrollige perioodiliselt toitekaabli seisukorda. Kui toitekaabel on kahjustatud, tuleb toode ohtlike olukordade vältimiseks asendada professionaalse teenindusega.
9. Ärge kunagi kasutage toodet kahjustatud toitekaabliga või kui see on maha kukkunud või muul viisil kahjustatud või kui see ei tööta korralikult. Ärge proovige kahjustatud toodet ise parandada, kuna see võib põhjustada elektrilöögi. Pöörake kahjustatud seade alati parandamiseks professionaalse teeninduspunkti poole. Kõiki parandustöid saavad teha ainult volitatud hooldustöötajad. Valesti tehtud remont võib põhjustada kasutajale ohtlikke olukordi.
10. Ärge kunagi asetage toodet kuumade või kuumade pindade või köögiseadmete (nt elektriahi või gaasipõleti) peale ega lähedale.
11. Ärge kunagi kasutage toodet põlevate ainete läheduses.
12. Ärge laske juhtmel rippuda üle leti serva ega puudutada kuumi pindu.
13. Ärge jätke toodet toiteallikaga ühendatud ilma järelevalveta.
14. Täiendava kaitse tagamiseks on soovitatav paigaldada vooluahelasse jääkvoolu seade (RCD), mille nimijääkvool ei ületa 30 mA. Selles küsimuses tuleks konsulteerida elektri spetsialistiga.
15. Ärge sisestage sõrmi ega muid esemeid segisti tassi, kui segisti on sisse lülitatud.
16. Vigastuste vältimiseks käsitsege terasid ettevaatlikult.

17. Olge ettevaatlik pikkade juuste, sallide, topsi kohal rippuvate kaelasidemete ja seadme tööosade suhtes.
18. Turvalisuse huvides kasutage ainult originaalvarvikuid ja varuosi, mis on ette nähtud teatud tüüpi segistitele ja mis on saadaval volitatud teeninduskeskuses.
19. Käsitsege terasid tarvikute demonteerimisel äärmiselt ettevaatlikult. Terad võivad põhjustada löikehaavu.
20. Vahetage tarvikuid ainult siis, kui seade on välja lülitatud. Ühendage seade vooluvõrgust lahti.
21. Ärge pange segistitopsi muid tooteid peale toidu ja vedelike. Ärge pange tassi kuumaid tooteid.
22. Seade ei sobi munavalgete vahustamiseks, taigna sõtkumiseks ega liha jahvatamiseks.
23. Ärge kasutage korpuse puhastamiseks agressiivseid pesuvahendeid, kuna need võivad eemaldada informatiivsed graafilised sümbolid, näiteks: skaala, märgid, ohutusmärgid jne.
24. Ärge käivitage tühja segamisanumat, ilma et toode oleks sees.
25. PIDAVA BLITEERIMISE MAKSIMAALPERIOOD ON 1 MINUTIT. Pärast 1 -minutilist pidevat töötamist peatage seade ja oodake paar minutit enne taaskäivitamist.
26. Ärge valage tassi kuuma vedelikku (üle 60 ° C).
27. Kui terad jäävad kinni, eemaldage enne ummistuse eemaldamist alati toitejuhe vooluvõrgust.
28. Ärge liigutage seadet selle töötamise ajal.
29. Olge löiketerade käsitsemisel, prügikasti tühjendamisel ja puhastamisel ettevaatlik.
30. Ühendage segisti alati vooluvõrgust lahti, kui see jäetakse järelevalveta ning enne kokkupanekut, lahtivõtmist või puhastamist.

ENNE ESIMEST KASUTAMIST

1. Ärge segage ainult kuivi koostisosi, lisage veidi vedelikku. Ärge kunagi kasutage keevaid vedelikke ega laske seadet tühjaks lasta.
2. Lõika toit 2x2 cm tükkideks, et kogu kogus segunek samal etapil.
3. Ärge kunagi eemaldage kannu (3) kaant (2) enne, kui seade on täielikult seiskunud.
4. Ärge käsitlege kannu (3) toiduainete säilitamise, steriliseerimise, külmutamise konteinerina.
5. Ärge kasutage blenderit ühe tsükli jooksul üle 1 minuti.
6. Ärge kunagi segage rohkem kui poolteist liitrit toitu – vähem vahutavate vedelike (nt piimakokteil) puhul.
7. Ületäitmine võib toimuingu blokeerida. Palun lülitage seade välja ja tõmmake pistik pistikupesast välja. Võtke osa toitu kannust (3) välja ja ühendage seejärel uuesti vooluvõrku. Seade on kasutamiseks valmis.

MÄRKUS: Kasutage seadet alati siis, kui kannu (3) kaas (2) on kokku pandud!

TOOTE KIRJELDUS AD4085 – Blender

- | | |
|-------------------------------|-------------------|
| 1. Kaane mõõtetops | 2. Kaas |
| 3. Kann | 4. Tihendusrõngas |
| 5. Teraüksus | 6. Mootori korpus |
| 7. Kiiruse reguleerimise nupp | |

KASUTAMINE

Palun asetage seade tasasele ja kuivale pinnale.

1. Paigaldage tihendusrõngas (4) terasõlme (5).
2. Kruvige kann (3) teramooduli (5) külge.
3. Pange koostisosad kannu (3).
4. Asetage kaane (1) mõõtetops kaane (2) sisse.

5. Asetage ja keerake kaas (2) kannule (3).
6. Asetage kann (3) sügavale mootori korpusesse (6) ja keerake seda päripäeva, kuni see peatub.
7. Valige kiirus, keerates kiiruse reguleerimise nuppu (7) õigesse asendisse:
 - kiirus 1: max 16 000 pööret minutis; kergemaks segamiseks, nt. pannkoogitaiglad, piimakokteilid ja munapuder,
 - kiirus 2: max 20 000 pööret minutis; suppe, kastmete, pasteetide ja majoneesi jaoks,
 - Impuls (P) režiim: mootori käivitamiseks ja seiskamiseks. Impulsrežiim juhib mootorit ja hoiab seda töös seni, kuni hoiate nuppu (7) asendis P. Impulsrežiim võimaldab teil juhtida erinevate toiduainete tekstuuri, nt. pasteedid.
 - nullasend: seade on välja lülitatud.

ÜLEKUUMEMISE KAITSE

Seade on varustatud sisseehitatud ülekuumenemiskaitsega, mis peatab seadme mootori ülekuumenemisel automaatselt, et tagada pikk kasutusiga. Kui see juhtus, keerake nupp (7) välja nullasendisse, ühendage seade vooluvõrgust välja, oodake mõnda aega, et mootor jahtuks, seejärel ühendage seade uuesti vooluvõrku. Seade on kasutamiseks valmis.

PUHASTAMINE JA HOOLDUS

Veenduge, et seade on vooluvõrgust lahti ühendatud.

1. Tühjendage kann (3) enne selle tera (5) küljest lahti keeramist.
2. Eemaldage ja peske tihendusrõngas (4).
3. Ärge puudutage teravaid lööketeri – harjake need kuuma seebiveega puhtaks, seejärel loputage põhjalikult kraani all. Ärge kastke teraüksust vette. Laske teraüksusel (5) kuivada tagurpidi, lastele kättesaamatus kohas.
4. Puhastage kannu (3) vee ja mõne tilga nõudepesuvahendiga. Loputage seda jooksva vee all. Tõsta kuivama.
5. Puhastage mootori korpust (6) niiske lapiga ja pühkige seejärel kuivaks. Ärge kastke mootori korpust (6) vette või muudesse vedelikesse.

MÄRKUS: Ärge peske segisti osi nõudepesumasinas.

TEHNILISED ANDMED

Võimsus: 1000W

Pinge: 220-240V~ 50/60Hz

Soovitav tööaeg: 1 minut sisse lülitatud + 3 minutit välja lülitatud.



Hoolitse keskkonnakaitse eest. Kartongist pakendid vii makulatuuri. Kilekotid (PE) viska kasutatud plastiku jaoks ettenähtud mahutitesse. Kasutatud seadmed vii selleks ettenähtud kogumispunktidesse, sest seadmes leiduvad ohtlikud elemendid võivad olla kahjulikud keskkonnale. Elektriseadmed tuleb anda nii ära, et seadet ei saaks enam uuesti kasutada. Kui seadmes on patareid, tuleb need välja võtta ja anda eraldi kogumispunkti. Seadet ei tohi visata olmejäätmete konteineritesse!!

(RO) ROMÂNĂ

CONDIȚII DE SIGURANȚĂ

INSTRUCȚIUNI IMPORTANTE PRIVIND SIGURANȚA DE UTILIZARE CITIȚI CU ATENȚIE ȘI PĂSTRAȚI PENTRU REFERINȚE VIITOARE

Condițiile de garanție sunt diferite, dacă dispozitivul este utilizat în scopuri comerciale.

1. Înainte de a utiliza produsul, vă rugăm să citiți cu atenție și să respectați întotdeauna următoarele instrucțiuni. Producătorul nu este responsabil pentru daunele cauzate de utilizarea abuzivă.
2. Produsul este doar pentru uz casnic. Nu utilizați produsul în niciun scop care nu este compatibil cu aplicația sa.
3. Tensiunea aplicabilă este de 220-240 V, ~ 50 / 60Hz. Din motive de siguranță, nu este adecvat să conectați mai multe dispozitive la o priză de curent.
4. Vă rugăm să fiți prudenți atunci când utilizați copiii. Nu lăsați copiii să se joace cu produsul. Nu permiteți copiilor sau persoanelor care nu cunosc dispozitivul să îl folosească fără supraveghere.
5. AVERTISMENT: Acest dispozitiv poate fi utilizat de copii cu vârsta peste 8 ani și de persoane cu capacități fizice, senzoriale sau mentale reduse sau persoane fără experiență sau cunoștințe ale dispozitivului, numai sub supravegherea unei persoane responsabile de siguranța lor sau dacă au fost instruiți cu privire la utilizarea în siguranță a dispozitivului și

sunt conștienți de pericolele asociate funcționării acestuia. Copiii nu trebuie să se joace cu dispozitivul. Curățarea și întreținerea dispozitivului nu trebuie efectuate de copii, cu excepția cazului în care aceștia au peste 8 ani și aceste activități se desfășoară sub supraveghere.

6. După ce ați terminat de utilizat produsul, amintiți-vă întotdeauna să scoateți ușor ștecherul de la priza care ține priza cu mâna. Nu trageți niciodată cablul de alimentare !!!
7. Nu puneți niciodată cablul de alimentare, fișa sau întregul dispozitiv în apă. Nu expuneți niciodată produsul la condiții atmosferice, cum ar fi lumina directă a soarelui sau ploaia etc. Nu folosiți niciodată produsul în condiții de umiditate.
8. Verificați periodic starea cablului de alimentare. În cazul în care cablul de alimentare este deteriorat, produsul trebuie îndreptat către un loc de service profesional pentru a fi înlocuit, pentru a evita situațiile periculoase.
9. Nu utilizați niciodată produsul cu un cablu de alimentare deteriorat sau dacă a fost scăpat sau deteriorat în orice alt mod sau dacă nu funcționează corect. Nu încercați să reparați singur produsul defect deoarece poate duce la electrocutare. Rotiți întotdeauna dispozitivul deteriorat într-o locație de service profesională pentru a-l repara. Toate reparațiile pot fi efectuate numai de către profesioniști autorizați. Reparația care a fost făcută incorect poate provoca situații periculoase pentru utilizator.
10. Nu puneți niciodată produsul pe sau aproape de suprafețele calde sau calde sau de aparatele de bucătărie, cum ar fi cuptorul electric sau arzătorul cu gaz.
11. Nu folosiți niciodată produsul aproape de combustibili.
12. Nu lăsați cablul să atârne peste marginea blatului sau să atingă suprafețe fierbinți.
13. Nu lăsați niciodată produsul conectat la sursa de alimentare fără supraveghere.
14. Pentru protecție suplimentară, se recomandă instalarea unui dispozitiv de curent rezidual (RCD) în circuitul electric cu un curent rezidual nominal care să nu depășească 30 mA. Un electrician specialist ar trebui consultat în această privință.
15. Nu introduceți degetele sau alte obiecte în cupa blenderului când blenderul este pornit.
16. Pentru a evita rănilile, manipulați lamele cu atenție.
17. Aveți grijă la părul lung, eșarfele, cravatele atârdate deasupra cupei și componentele de funcționare ale dispozitivului.
18. Din motive de siguranță, utilizați numai accesoriile originale și piese de schimb destinate unui anumit tip de blender, disponibile la centrul de service autorizat.
19. Manipulați lamele cu grijă extremă în timp ce dezasmblați accesoriile. Lamele pot provoca tăieturi.
20. Schimbați accesoriile numai când dispozitivul este oprit. Deconectați dispozitivul de la alimentare.
21. Nu puneți alte produse decât alimente și lichide în cupa blenderului. Nu puneți produse fierbinți în ceașcă.
22. Dispozitivul nu este potrivit pentru biciuirea albușurilor, frământarea aluatului sau măcinarea cărnii.
23. Nu utilizați detergenți agresivi pentru a curăța carcasa, deoarece poate elimina simbolurile grafice informaționale, cum ar fi: scară, semne, semne de siguranță etc.

24. Nu porniți cupa de amestecare goală, fără produs în interior.
25. PERIOADA MAXIMĂ DE FUNCȚIONARE CONTINUĂ A BLENDERULUI ESTE DE 1 MINUTE. După 1 minute de funcționare continuă, opriți dispozitivul și așteptați câteva minute înainte de a reporni.
26. Nu turnați lichide fierbinți (peste 60°C) în ceașcă.
27. Dacă lamele se blochează, deconectați întotdeauna cablul de alimentare de la priza electrică înainte de a îndepărta blocajul.
28. Nu mișcați dispozitivul în timp ce funcționează.
29. Aveți grijă la manipularea lamelor de tăiere, la golirea coșului și la curățare.
30. Deconectați întotdeauna blenderul de la sursa de alimentare atunci când este lăsat nesupravegheat și înainte de asamblare, demontare sau curățare.

ÎNAINTE DE PRIMA UTILIZARE

1. Nu amestecați numai ingrediente uscate, adăugați puțin lichid. Nu folosiți niciodată lichide fierbinți și nu folosiți aparatul gol.
2. Tăiați mâncarea în bucăți de 2x2 cm pentru a vă asigura că toată cantitatea va fi amestecată în aceeași etapă în același timp.
3. Nu scoateți niciodată capacul (2) al vasului (3) înainte ca dispozitivul să se oprească complet.
4. Nu tratați ulciorul (3) ca recipient pentru depozitarea alimentelor, sterilizare, congelare.
5. Nu folosiți blenderul care funcționează mai mult de 1 minut într-un ciclu.
6. Nu amestecați niciodată mai mult de un litru și jumătate de alimente – mai puțin pentru lichide spumoase precum milk shake-uri.
7. Umplerea excesivă poate bloca funcționarea. Vă rugăm să opriți unitatea și să scoateți ștecherul din priză. Scoateți o parte din mâncare din vas (3), apoi conectați din nou la rețea. Dispozitivul este gata de utilizare.

OBSERVAȚIE: Utilizați întotdeauna dispozitivul în timp ce capacul (2) este asamblat pe ulcior (3)!

DESCRIEREA PRODUSULUI AD4085 – Blender

- | | |
|--------------------------------|----------------------|
| 1. Pahar dozator cu capac | 2. Capac |
| 3. Urcior | 4. Inel de etanșare |
| 5. Unitatea de lame | 6. Carcasa motorului |
| 7. Buton de control al vitezei | |

UTILIZARE

Vă rugăm să instalați dispozitivul pe o suprafață plană și uscată.

1. Montați inelul de etanșare (4) în unitatea de lame (5).
2. Înșurubați vasul (3) pe unitatea de lame (5).
3. Puneți ingredientele în vas (3).
4. Puneți paharul dozator al capacului (1) în capacul (2) în interior.
5. Așezați și răsuciți capacul (2) pe ulcior (3).
6. Puneți ulciorul (3) în carcasa motorului (6) adânc și rotiți-l în sensul acelor de ceasornic până se oprește.
7. Selectați o viteză rotind butonul de control al vitezei (7) în poziția corectă:
 - viteză 1: max 16.000 rotații pe minut; pentru amestecuri mai ușoare de ex. aluat de clătite, milkshake și ouă omletă,
 - viteză 2: max 20.000 rotații pe minut; pentru supe, sosuri, pateuri și maioneză,
 - Modul Pulse (P.): pentru a acționa motorul într-o acțiune de pornire și oprire. Modul puls operează motorul și îl menține în funcțiune atâta timp cât butonul (7) este menținut de dvs. în poziția P. Modul Pulse vă permite să controlați textura diferitelor alimente, de ex. pateuri.
 - poziția zero: aparatul este oprit.

PROTECȚIE LA SUPRINCALZIREA

Dispozitivul este echipat cu siguranța de protecție la supraîncălzire încorporată, oprește dispozitivul atunci când motorul este supraîncălzit automat pentru a asigura o durată de viață lungă. Dacă s-a întâmplat, opriți butonul (7) în poziția zero, deconectați dispozitivul, așteptați ceva timp, pentru a lăsa motorul să se răcească, apoi conectați din nou dispozitivul la rețea. Dispozitivul este gata de utilizare.

CURATENIE SI MENTENANTA

Asigurați-vă că dispozitivul este deconectat de la curent.

1. Goliți vasul (3) înainte de a-l deșuruba din unitatea de lame (5).
2. Scoateți și spălați inelul de etanșare (4).
3. Nu atingeți lamele ascuțite – periați-le cu apă fierbinte cu săpun, apoi clătiți bine sub robinet. Nu scufundați unitatea de lame în apă. Lăsați unitatea de lame (5) să se usuce cu susul în jos, departe de copii.

4. Curățați vasul (3) cu apă și câteva picături de lichid de spălat vase. Clătiți-l sub jet de apă. Pune deoparte la uscat.
 5. Curățați carcasa motorului (6) cu o cârpă umedă, apoi ștergeți-le. Nu scufundați carcasa motorului (6) în apă sau alte lichide.
- ANUNȚ:** Nu spălați piesele blenderului în mașinile de spălat vase.

DATE TEHNICE

Putere: 1000W

Tensiune: 220-240V~ 50/60Hz

Timp de funcționare recomandat: 1 minut pornit + 3 minute oprit.



Din grija pentru mediul înconjurător. Ambalajele din carton vă rugăm să le transmiteți la centrele de maculatură. Sacii din polietilenă (PE) trebuie aruncați în recipientele pentru materialele plastice. Dispozitivul uzat trebuie transmis la punctul corespunzător de depozitare, deoarece componentele periculoase care se găsesc în dispozitiv pot fi foarte periculoase pentru mediul înconjurător. Dispozitivul electric trebuie transmis în așa fel încât să se limiteze utilizarea lui repetată. Dacă în dispozitiv se găsesc baterii acestea trebuie scoase și transmise către punctul de depozitare a acestora, separat.

(BS) BOSANSKI

SIGURNOSNI USLOVI

VAŽNE UPUTE O SIGURNOSTI KORIŠTENJA

PAŽLJIVO PROČITAJTE I ČUVAJTE ZA BUDUĆU REFERENCU

Garancijski uvjeti su različiti ako se uređaj koristi u komercijalne svrhe.

1. Prije upotrebe proizvoda pažljivo pročitajte i uvijek se pridržavajte sljedećih uputstava. Proizvođač nije odgovoran za bilo kakvu štetu nastalu zbog zloupotrebe.
2. Proizvod je samo za kućnu upotrebu. Nemojte koristiti proizvod u bilo koju svrhu koja nije kompatibilna s njegovom primjenom.
3. Primjenjivi napon je 220-240 V, ~ 50/60Hz. Iz sigurnosnih razloga nije prikladno spajanje više uređaja na jednu utičnicu.
4. Molimo da budete oprezni pri upotrebi u blizini djece. Ne dopustite djeci da se igraju s proizvodom. Ne dopustite djeci ili osobama koje ne poznaju uređaj da ga koriste bez nadzora.
5. **UPOZORENJE:** Ovaj uređaj mogu koristiti djeca starija od 8 godina i osobe sa smanjenim fizičkim, osjetljivim ili mentalnim sposobnostima, ili osobe bez iskustva ili znanja o uređaju, samo pod nadzorom osobe odgovorne za njihovu sigurnost, ili ako su dobili upute o sigurnoj uporabi uređaja i svjesni su opasnosti povezanih s njegovim radom. Djeca se ne bi trebala igrati uređajem. Čišćenje i održavanje uređaja ne smiju obavljati djeca, osim ako su starija od 8 godina i ako se te aktivnosti provode pod nadzorom.
6. Nakon što završite s upotrebom proizvoda, uvijek imajte na umu da pažljivo izvucite utikač iz utičnice držeći utičnicu rukom. Nikada ne vucite kabl za napajanje !!!
7. Nikada nemojte stavljati kabl za napajanje, utikač ili cijeli uređaj u vodu. Nikada ne izlažite proizvod atmosferskim uticajima, kao što je direktno sunčevo svjetlo, kiša itd. Nikada nemojte koristiti proizvod u vlažnim uslovima.
8. Povremeno provjeravajte stanje kabela za napajanje. Ako je kabl za napajanje oštećen, proizvod bi trebalo okrenuti na mjesto profesionalnog servisa kako bi se izbjegle opasne situacije.
9. Nikada nemojte koristiti proizvod sa oštećenim kablom za napajanje, ako je ispao ili na neki drugi način oštećen ili ako ne radi ispravno. Ne pokušavajte sami popraviti neispravn proizvod jer to može dovesti do strujnog udara. Oštećeni uređaj uvijek okrenite na mjesto profesionalnog servisa kako biste ga popravili. Sve popravke mogu izvesti samo ovlašteni serviseri. Popravka koja je pogrešno izvedena može izazvati opasne situacije za korisnika.

10. Nikada ne stavljajte proizvod na ili blizu vrućih ili toplih površina ili kuhinjskih aparata, poput električne pećnice ili plinskog plamenika.
11. Nikada ne koristite proizvod u blizini zapaljivih materija.
12. Ne dozvolite da kabel visi preko ruba pulta ili dodirujete vruće površine.
13. Nikada ne ostavljajte proizvod priključen na izvor napajanja bez nadzora.
14. Za dodatnu zaštitu, preporučljivo je u električni krug ugraditi zaštitnu struju (RCD) s nazivnom zaostalom strujom koja ne prelazi 30 mA. Po ovom pitanju treba se obratiti stručnom električaru.
15. Ne stavljajte prste ili bilo koje druge predmete u šolju blendera dok je blender uključen.
16. Kako biste izbjegli ozljede, pažljivo rukujte noževima.
17. Pazite na dugu kosu, šalove, kravate koje vise iznad šalice i radne komponente uređaja.
18. Iz sigurnosnih razloga koristite samo originalni pribor i rezervne dijelove namijenjene za određeni tip miješalice, dostupne u ovlaštenom servisnom centru.
19. Prilikom rastavljanja pribora rukujte oštricama izuzetno pažljivo. Oštrice mogu uzrokovati posjekotine.
20. Pribor menjajte samo kada je uređaj isključen. Isključite uređaj iz napajanja.
21. U čašu blendera ne stavljajte nikakve druge proizvode osim hrane i tečnosti. Ne stavljajte vruće proizvode u šolju.
22. Uređaj nije prikladan za šlag od bjelanjaka, gnječenje tijesta ili mljevenje mesa.
23. Nemojte čistiti kućište agresivnim deterdžentima jer mogu ukloniti informativne grafičke simbole poput: vage, znakova, sigurnosnih oznaka itd.
24. Ne otvarajte praznu čašu za miješanje bez proizvoda unutra.
25. **MAKSIMALNI PERIOD KONTINUIRANOG RADA S BLENDOM JE 1 MINUTE.** Nakon 1 minute neprekidnog rada zaustavite uređaj i pričekajte nekoliko minuta prije ponovnog pokretanja.
26. Ne sipajte vruće tečnosti (preko 60 ° C) u šolju.
27. Ako se oštrice zaglave, uvijek isključite kabel za napajanje iz električne utičnice prije uklanjanja začepljenja.
28. Ne pomerajte uređaj dok radi.
29. Budite oprezni pri rukovanju noževima za rezanje, pri pražnjenju kante i pri čišćenju.
30. Uvijek isključite blender iz napajanja ako ostane bez nadzora i prije sastavljanja, rastavljanja ili čišćenja.

PRIJE PRVE UPOTREBE

1. Nemojte miješati samo suhe sastojke, dodajte malo tekućine. Nikada nemojte koristiti kipuću tečnost niti puštajte uređaj prazan.
2. Narežite hranu na komade veličine 2x2 cm kako biste bili sigurni da će se sva količina pomiješati u istoj fazi u isto vrijeme.
3. Nikada nemojte skidati poklopac (2) vrča (3) prije nego se uređaj potpuno zaustavi.
4. Ne tretirajte vrč (3) kao posudu za skladištenje hrane, sterilizaciju, zamrzavanje.
5. Nemojte koristiti blender koji radi duže od 1 minute u jednom ciklusu.
6. Nikada nemojte miješati više od jedne i po litre hrane – manje za pjenaste tečnosti kao što su milk shake.
7. Prekomjerno punjenje može blokirati rad. Isključite uređaj i izvucite utikač iz utičnice. Izvadite nešto hrane iz vrča (3), a zatim ponovo priključite na električnu mrežu. Uređaj je spreman za upotrebu.

NAPOMENA: Uređaj uvijek koristite dok je poklopac (2) postavljen na vrč (3)!

- | | |
|-----------------------------|--------------------|
| 1. Merna čašica poklopca | 2. Poklopac |
| 3. Vrč | 4. Zaptivni prsten |
| 5. Jedinica noža | 6. Kućište motora |
| 7. Dugme za kontrolu brzine | |

UPOTREBA

Stavite uređaj na ravnu i suhu površinu.

1. Postavite zaptivni prsten (4) u jedinicu sečiva (5).
2. Zavrnite vrč (3) na jedinicu sečiva (5).
3. Stavite svoje sastojke u vrč (3).
4. Stavite mjernu čašicu poklopca (1) u poklopac (2) iznutra.
5. Postavite i zavrnite poklopac (2) na vrč (3).
6. Postavite vrč (3) duboko u kućište motora (6) i okrenite ga u smjeru kazaljke na satu dok se ne zaustavi.
7. Odaberite brzinu okretanjem dugmeta za kontrolu brzine (7) u odgovarajući položaj:
 - brzina 1: max 16.000 rotacija u minuti; za lakše blendanje npr. tijesto za palačinke, milkshake i kajgana,
 - brzina 2: max 20.000 rotacija u minuti; za supe, umake, paštete i majoneze,
 - Pulsni (P) način rada: za rad motora u pokretanju i zaustavljanju. Pulsni režim pokreće motor i održava ga da radi sve dok dugme (7) držite u položaju P. Pulsni režim vam omogućava da kontrolirate teksturu različitih namirnica, npr. paštete.
 - pozicija nula: uređaj je isključen.

ZAŠTITA OD PREGREVANJA

Uređaj je opremljen ugrađenim osiguračem za zaštitu od pregrijavanja, koji automatski zaustavlja uređaj kada se motor pregrije kako bi se osigurao dug vijek trajanja. Ako se to dogodi, isključite dugme (7) na nulti položaj, isključite uređaj, sačekajte neko vreme da se motor ohladi, a zatim ponovo priključite uređaj na električnu mrežu. Uređaj je spreman za upotrebu.

ČIŠĆENJE I ODRŽAVANJE

Uvjerite se da je uređaj isključen iz napajanja.

1. Ispraznite vrč (3) prije nego što ga odvrnete od jedinice sečiva (5).
 2. Skinite i operite zaptivni prsten (4).
 3. Ne dirajte oštre oštrice – operite ih vrelom vodom sa sapunom, a zatim ih dobro isperite pod vodom. Ne uranjajte jedinicu sečiva u vodu. Ostavite jedinicu sečiva (5) da se osuši naopako, dalje od djece.
 4. Očistite vrč (3) vodom i nekoliko kapi tečnosti za pranje sudova. Isperite ga pod tekućom vodom. Ostavite sa strane da se osuši.
 5. Očistite kućište motora (6) vlažnom krpom, a zatim obrišite suhom. Ne uranjajte kućište motora (6) u vodu ili druge tekućine.
- NAPOMENA:** Ne perite dijelove blendera u mašinama za pranje sudova.

TEHNIČKI PODACI

Snaga: 1000W

Napon: 220-240V~ 50/60Hz

Preporučeno vrijeme rada: 1 minuta uključeno + 3 minute isključeno.



Brinući za okoliš. Molimo Vas da kartonska pakovanja odnesete u otkup otpadnog papira. Polietilenske džakove (PE) bacajte u kontejner za plastiku. Iskorišćen uređaj treba odneti na odgovarajuću deponiju, jer opasni sastojci koji se u njemu nalaze, mogu biti opasni za okoliš. Električni uređaj treba odneti na način, koji ograničava njegovu ponovnu upotrebu i korištenje. Ako se u uređaju nalaze baterije, treba ih izvaditi i odvojeno predati na deponiju. **Uređaj se ne smije bacati u kontejner za komunalni otpad!**

(HU) MAGYAR

BIZTONSÁGI FELTÉTELEK

FONTOS HASZNÁLATI UTASÍTÁSOK

KÉRJÜK, OLVASSA EL FIGYELMESEN, ÉS TARTSA MEG A JÖVŐBENI REFERENCIÁHOZ

A garanciális feltételek eltérőek, ha a készüléket kereskedelmi célokra használják.

1. A termék használata előtt figyelmesen olvassa el, és mindig kövesse az alábbi utasításokat. A gyártó nem felel a helytelen használatból eredő károkért.
2. A termék csak otthoni használatra készült. Ne használja a terméket olyan célra, amely nem kompatibilis az alkalmazásával.
3. Az alkalmazandó feszültség 220-240 V, ~ 50/60Hz. Biztonsági okokból nem célszerű több eszközt egy hálózati aljzathoz csatlakoztatni.

4. Kérjük, legyen óvatos, ha gyermekek közelében használja. Ne hagyja, hogy a gyerekek játszanak a termékkel. Ne engedje gyermekeknek vagy személyeknek, akik nem ismerik a készüléket, felügyelet nélkül használni.
5. **FIGYELMEZTETÉS:** Ezt az eszközt csak 8 évesnél idősebb gyermekek és csökkent fizikai, érzékszervi vagy mentális képességekkel rendelkező személyek, vagy olyan személyek használhatják, akiknek nincs tapasztalata vagy ismerete a készülékről, csak a biztonságukért felelős személy felügyelete mellett, vagy ha elsajátították a készülék biztonságos használatát, és tisztában vannak a működésével járó veszélyekkel. Gyermekek ne játsszanak a készülékkel. A készülék tisztítását és karbantartását gyermekek nem végezhetik, kivéve, ha 8 évesnél idősebbek, és ezeket a tevékenységeket felügyelet mellett végzik.
6. Miután befejezte a termék használatát, ne feledje, hogy óvatosan húzza ki a dugót a konnektorból, és kézzel fogja a konnektorból. Soha ne húzza a tápkábelt !!!
7. Soha ne tegye a tápkábelt, a csatlakozót vagy az egész készüléket a vízbe. Soha ne tegye ki a terméket olyan légköri körülményeknek, mint a közvetlen napsugárzás vagy eső, stb. Soha ne használja a terméket nedves környezetben.
8. Rendszeresen ellenőrizze a tápkábel állapotát. Ha a tápkábel megsérült, a terméket a szakszervizbe kell vinni, hogy kicserélje a veszélyes helyzetek elkerülése érdekében.
9. Soha ne használja a terméket sérült tápkábellel, vagy ha leejtették vagy más módon megsérült, vagy ha nem működik megfelelően. Ne próbálja megjavítani a meghibásodott terméket, mert ez áramütéshez vezethet. A sérült készüléket mindig vigye szakemberhez a javítás érdekében. Minden javítást csak hivatalos szervizszakemberek végezhetnek. A helytelenül elvégzett javítás veszélyes helyzeteket okozhat a felhasználó számára.
10. Soha ne tegye a terméket a forró vagy meleg felületekre vagy a konyhai készülékekre, például az elektromos sütőre vagy a gázégőre.
11. Soha ne használja a terméket éghető anyagok közelében.
12. Ne hagyja, hogy a vezeték a pult pereme fölé lógjon, és ne érjen forró felületekhez.
13. Soha ne hagyja a készüléket az áramforráshoz csatlakoztatva felügyelet nélkül.
14. További védelem érdekében ajánlatos egy 30 mA -t meg nem haladó névleges maradékáramú áramkörbe szerelni egy maradékáram -védelmi eszközt (RCD). Ebben az esetben konzultálnia kell egy villanszerelővel.
15. Ne tegyen ujjakat vagy más tárgyakat a turmixgép csészéjébe, amikor a turmixgép be van kapcsolva.
16. A sérülések elkerülése érdekében óvatosan bánjon a pengékkel.
17. Vigyázzon a hosszú hajra, a sálra, a csésze fölött lógó nyakkendőre és a készülék működő elemeire.
18. Biztonsági okokból csak eredeti tartozékokat és pótalkatrészeket használjon, amelyeket egy adott turmixgép típushoz szántak, és amelyek a hivatalos szervizközpontban kaphatók.
19. A tartozékok szétszerelésekor rendkívül óvatosan bánjon a pengékkel. A pengék vágásokat okozhatnak.
20. Csak akkor cserélje ki a tartozékokat, ha a készülék ki van kapcsolva. Húzza ki a

készülék az áramforrásból.

21. Ne tegyen élelmiszeren és folyadékon kívül más terméket a keverőpohárba. Ne tegyen forró termékeket a csészébe.

22. A készülék nem alkalmas tojásfehérje felverésére, tészta dagasztására vagy hús őrlésére.

23. Ne használjon agresszív tisztítószeret a ház tisztításához, mert eltávolíthatja az információs grafikus szimbólumokat, például: skála, táblák, biztonsági jelek stb.

24. Ne indítsa el az üres keverőpoharat, ha nincs benne termék.

25. A FOLYAMATOS BLENDER MŰKÖDÉS MAXIMÁLIS IDŐSZAKA 1 PERC. 1 perc folyamatos működés után állítsa le a készüléket, és várjon néhány percet, mielőtt újraindítja.

26. Ne öntsön forró (60°C feletti) folyadékot a csészébe.

27. Ha a pengék elakadnak, mindig húzza ki a tápkábelt a konnektorból, mielőtt megszünteti az eltömődést.

28. Ne mozgassa a készüléket működés közben.

29. Legyen óvatos a vágókések kezelésénél, a tartály kiürítésénél és a tisztításnál.

30. Mindig húzza ki a turmixgépet az áramforrásból, ha felügyelet nélkül hagyja, és mielőtt összeszereli, szétszereli vagy tisztítja.

ELSŐ HASZNÁLAT ELŐTT

1. Ne csak a száraz hozzávalókat keverje össze, adjon hozzá egy kevés folyadékot. Soha ne használjon forrásban lévő folyadékot, és ne őrítse ki a készüléket.

2. Vágja fel az ételt 2x2 cm-es darabokra, hogy az összes mennyiséget ugyanabban a szakaszban keverje össze.

3. Soha ne távolítsa el a kancsó (3) fedelét (2), mielőtt a készülék teljesen leállt.

4. Ne kezelje a kancsót (3) élelmiszer tárolására, sterilizálására, fagyasztására szolgáló edényként.

5. Ne használja a turmixgépet 1 percnél tovább egy ciklusban.

6. Soha ne keverjen másfél liternél több ételt – habos folyadékok, például turmix esetén kevesebbet.

7. A töltődés blokkolhatja a műveletet. Kérjük, kapcsolja ki a készüléket, és húzza ki a csatlakozódugót a konnektorból. Vegye ki az étel egy részét a kancsóból (3), majd csatlakoztassa újra a hálózathoz. A készülék használatra kész.

MEGJEGYZÉS: A készüléket mindig akkor használja, ha a fedele (2) fel van szerelve a kancsóra (3)!

TERMÉKLEÍRÁS AD4085 – Turmixgép

- | | |
|----------------------------|----------------|
| 1. MÉRŐPOHÁR FEDŐ | 2. Fedő |
| 3. Kancsó | 4. Tömítőgyűrű |
| 5. Pengeegység | 6. Motorház |
| 7. Sebességszabályozó gomb | |

HASZNÁLAT

Kérjük, a készüléket sima és száraz felületre helyezze.

1. Illessze a tömítőgyűrűt (4) a pengeegységbe (5).

2. Csavarja rá a kancsót (3) a pengeegységre (5).

3. Tegye a hozzávalókat a kancsóba (3).

4. Tegye a fedél (1) mérőpoharát a belső fedélbe (2).

5. Helyezze és csavarja rá a fedelet (2) a kancsóra (3).

6. Helyezze a kancsót (3) mélyen a motorházba (6), és ütközésig forgassa az óramutató járásával megegyező irányban.

7. Válassza ki a sebességet a sebességszabályozó gomb (7) megfelelő helyzetbe forgatásával:

- 1-es sebesség: max 16 000 fordulat percenként; könnyebb turmixoláshoz pl. palacsintatészta, turmix és rántotta,

- 2-es sebesség: max. 20 000 fordulat percenként; levesekhez, szószojához, pástétomokhoz és majonézekhez,

- Impulzus (P) mód: a motor indítási és leállítási műveletben történő működtetéséhez. Az impulzus üzemmód működteti a motort, és mindaddig jár, amíg a gombot (7) P pozícióban tartja. Az impulzus üzemmód lehetővé teszi különféle ételek állagának szabályozását, pl. pástétomok.

- nulla pozíció: a készülék ki van kapcsolva.

TÚLMELEGEDÉS VÉDELEM

A készülék beépített túlmelegedés elleni biztosítókkal van ellátva, amely a motor túlmelegedésekor automatikusan leállítja a készüléket a hosszú élettartam érdekében. Ha ez megtörtént, kapcsolja ki a gombot (7) nulla helyzetbe, húzza ki a készüléket, várjon egy ideig, amíg a motor lehűl, majd csatlakoztassa ismét a készüléket a hálózathoz. A készülék használatra kész.

TISZTÍTÁS ÉS KARBANTARTÁS

Győződjön meg arról, hogy a készülék le van választva a hálózatról.

1. Őrítse ki a kancsót (3), mielőtt lecsavarná a pengeegységről (5).
 2. Távolítsa el és mossa le a tömítőgyűrűt (4).
 3. Ne érintse meg az éles pengéket – forró szappanos vízzel kefélje le, majd alaposan öblítse le a csap alatt. Ne merítse vízbe a kés egységet. Hagyja a pengeegységet (5) fejjel lefelé megszáradni, gyermekektől távol.
 4. Tisztítsa meg a kancsót (3) vízzel és néhány csepp mosogatószerrel. Öblítse le folyó víz alatt. Tedd félre száradni.
 5. Tisztítsa meg a motorházat (6) nedves ruhával, majd törölje szárazra. Ne merítse a motorházat (6) vízbe vagy más folyadékba.
- FIGYELMEZTETÉS: Ne mossa a turmixgép alkatrészeit mosogatógépben.

MŰSZAKI ADATOK

Teljesítmény: 1000W

Feszültség: 220-240V~ 50/60Hz

Javasolt működési idő: 1 perc bekapcsolva + 3 perc kikapcsolva.



Törődünk a természeti környezetért. Papír csomagokat kérünk adjanak át a papírhulladéka. Poliétilén zacskókat (PE) dobjanak ki a műanyag tartályba. Kimerült gépe vissza kell adni a megfelelő tároló pontjához, mert a gépben levők veszélyes részek, veszedelmesek lehet a környezetnek. Az elektromos gép így kell visszaadni, hogy korlátozzon a felhasználását. Ha az elemek vannak a gépben, ki kell húzni ezeket és a visszakelladni külön tároló pontjához.

(GR) ΕΛΛΑΔΑ

ΣΥΝΘΗΚΕΣ ΑΣΦΑΛΕΙΑΣ

ΣΗΜΑΝΤΙΚΕΣ ΟΔΗΓΙΕΣ ΓΙΑ ΤΗΝ ΑΣΦΑΛΕΙΑ ΤΗΣ ΧΡΗΣΗΣ

ΠΑΡΑΚΑΛΩ ΔΙΑΒΑΣΤΕ ΠΡΟΣΕΚΤΙΚΑ ΚΑΙ ΚΡΑΤΗΣΤΕ ΓΙΑ ΜΕΛΛΟΝΤΙΚΗ ΑΝΑΦΟΡΑ

Οι όροι εγγύησης είναι διαφορετικοί, εάν η συσκευή χρησιμοποιείται για εμπορικούς σκοπούς.

1. Πριν χρησιμοποιήσετε το προϊόν, διαβάστε προσεκτικά και συμμορφωθείτε πάντα με τις ακόλουθες οδηγίες. Ο κατασκευαστής δεν ευθύνεται για τυχόν ζημιές που οφείλονται σε κακή χρήση.
2. Το προϊόν είναι μόνο για οικιακή χρήση. Μη χρησιμοποιείτε το προϊόν για οποιονδήποτε σκοπό που δεν είναι συμβατός με την εφαρμογή του.
3. Η ισχύουσα τάση είναι 220-240 V, ~ 50/60Hz. Για λόγους ασφαλείας, δεν ενδείκνυται η σύνδεση πολλαπλών συσκευών σε μία πρίζα.
4. Να είστε προσεκτικοί όταν χρησιμοποιείτε παιδιά. Μην αφήνετε τα παιδιά να παίζουν με το προϊόν. Μην αφήνετε παιδιά ή άτομα που δεν γνωρίζουν τη συσκευή να τη χρησιμοποιούν χωρίς επίβλεψη.
5. ΠΡΟΕΙΔΟΠΟΙΗΣΗ: Αυτή η συσκευή μπορεί να χρησιμοποιηθεί από παιδιά άνω των 8 ετών και άτομα με μειωμένες σωματικές, αισθητηριακές ή διανοητικές ικανότητες, ή άτομα χωρίς εμπειρία ή γνώση της συσκευής, μόνο υπό την επίβλεψη ατόμου υπεύθυνου για την ασφάλειά τους, ή εάν έχουν λάβει οδηγίες για την ασφαλή χρήση της συσκευής και γνωρίζουν τους κινδύνους που σχετίζονται με τη λειτουργία της. Τα παιδιά δεν πρέπει να παίζουν με τη συσκευή. Ο καθαρισμός και η συντήρηση της συσκευής δεν πρέπει να πραγματοποιούνται από παιδιά, εκτός εάν είναι άνω των 8 ετών και αυτές οι δραστηριότητες πραγματοποιούνται υπό επίβλεψη.
6. Αφού τελειώσετε με τη χρήση του προϊόντος, να θυμάστε πάντα να αφαιρείτε απαλά το φις από την πρίζα κρατώντας την πρίζα με το χέρι σας. Μην τραβάτε ποτέ το καλώδιο

τροφοδοσίας !!!

7. Ποτέ μην βάζετε το καλώδιο τροφοδοσίας, το φισ ή ολόκληρη τη συσκευή στο νερό. Ποτέ μην εκθέτετε το προϊόν σε ατμοσφαιρικές συνθήκες, όπως άμεσο ηλιακό φως ή βροχή κλπ. Ποτέ μην χρησιμοποιείτε το προϊόν σε υγρές συνθήκες.

8. Ελέγχετε περιοδικά την κατάσταση του καλωδίου τροφοδοσίας. Εάν το καλώδιο τροφοδοσίας έχει υποστεί ζημιά, το προϊόν πρέπει να μετατραπεί σε επαγγελματικό κέντρο σέρβις για αντικατάσταση, προκειμένου να αποφευχθούν επικίνδυνες καταστάσεις.

9. Ποτέ μην χρησιμοποιείτε το προϊόν με χαλασμένο καλώδιο τροφοδοσίας ή εάν έχει πέσει ή υποστεί ζημιά με οποιονδήποτε άλλο τρόπο ή εάν δεν λειτουργεί σωστά. Μην προσπαθήσετε να επισκευάσετε μόνοι σας το ελαττωματικό προϊόν γιατί μπορεί να οδηγήσει σε ηλεκτροπληξία. Πάντα να γυρίζετε τη χαλασμένη συσκευή σε επαγγελματική τοποθεσία σέρβις για να την επισκευάσετε. Όλες οι επισκευές μπορούν να γίνουν μόνο από εξουσιοδοτημένους επαγγελματίες σέρβις. Η επισκευή που έγινε λάθος μπορεί να προκαλέσει επικίνδυνες καταστάσεις για τον χρήστη.

10. Ποτέ μην τοποθετείτε το προϊόν πάνω ή κοντά στις ζεστές ή ζεστές επιφάνειες ή στις συσκευές κουζίνας, όπως ο ηλεκτρικός φούρνος ή ο καυστήρας αερίου.

11. Ποτέ μην χρησιμοποιείτε το προϊόν κοντά σε εύφλεκτα.

12. Μην αφήνετε το καλώδιο να κρέμεται από την άκρη του πάγκου και μην αγγίζετε ζεστές επιφάνειες.

13. Ποτέ μην αφήνετε το προϊόν συνδεδεμένο στην πηγή τροφοδοσίας χωρίς επίβλεψη.

14. Για πρόσθετη προστασία, είναι σκόπιμο να εγκαταστήσετε μια συσκευή υπολειπόμενου ρεύματος (RCD) στο ηλεκτρικό κύκλωμα με ονομαστικό υπολειμματικό ρεύμα που δεν υπερβαίνει τα 30 mA. Σε αυτό το θέμα θα πρέπει να συμβουλευτείτε έναν ειδικό ηλεκτρολόγο.

15. Μην εισάγετε δάχτυλα ή άλλα αντικείμενα στο κύπελλο του μπλέντερ όταν ο μπλέντερ είναι αναμμένος.

16. Για να αποφύγετε τραυματισμούς, χειριστείτε τις λεπίδες προσεκτικά.

17. Προσέξτε τα μακριά μαλλιά, τα κασκόλ, τις γραβάτες που κρέμονται πάνω από το κύπελλο και τα λειτουργικά εξαρτήματα της συσκευής.

18. Για λόγους ασφαλείας, χρησιμοποιήστε μόνο γνήσια αξεσουάρ και ανταλλακτικά που προορίζονται για συγκεκριμένο τύπο μπλέντερ, διαθέσιμα στο εξουσιοδοτημένο κέντρο σέρβις.

19. Χειριστείτε τις λεπίδες με μεγάλη προσοχή κατά την αποσυναρμολόγηση των εξαρτημάτων. Οι λεπίδες μπορούν να προκαλέσουν κοψίματα.

20. Αλλάξτε τα αξεσουάρ μόνο όταν η συσκευή είναι απενεργοποιημένη. Αποσυνδέστε τη συσκευή από το ρεύμα.

21. Μην βάζετε άλλα προϊόντα εκτός από τρόφιμα και υγρά στο φλιτζάνι του μπλέντερ.

Μην βάζετε ζεστά προϊόντα στο φλιτζάνι.

22. Η συσκευή δεν είναι κατάλληλη για χτύπημα ασπράδι αυγού, ζύμωση ζύμης ή άλεση κρέατος.

23. Μη χρησιμοποιείτε επιθετικά απορρυπαντικά για να καθαρίσετε το περίβλημα, καθώς

μπορεί να αφαιρέσετε τα γραφικά σύμβολα με πληροφορίες, όπως: κλίμακα, πινακίδες, σήματα ασφαλείας κ.λπ.

24. Μην ξεκινάτε το άδειο φλιτζάνι ανάμειξης, χωρίς το προϊόν μέσα.

25. Η ΜΕΓΙΣΤΗ ΧΡΟΝΟΣ ΣΥΝΕΧΕΙΑΣ ΛΕΙΤΟΥΡΓΙΑΣ BLENDER ΕΙΝΑΙ 1 ΛΕΠΤΑ. Μετά από 1 λεπτά συνεχούς λειτουργίας σταματήστε τη συσκευή και περιμένετε μερικά λεπτά πριν την επανεκκίνηση.

26. Μην ρίχνετε ζεστά υγρά (πάνω από 60 ° C) στο κύπελλο.

27. Εάν οι λεπίδες μπλοκαριστούν, αποσυνδέετε πάντα το καλώδιο τροφοδοσίας από την πρίζα πριν αφαιρέσετε το μπλοκάρισμα.

28. Μην μετακινείτε τη συσκευή ενώ λειτουργεί.

29. Να είστε προσεκτικοί όταν χειρίζεστε λεπίδες κοπής, όταν αδειάζετε τον κάδο και όταν καθαρίζετε.

30. Αποσυνδέετε πάντα το μπλέντερ από την παροχή ρεύματος όταν παραμένει χωρίς επιτήρηση και πριν από τη συναρμολόγηση, αποσυναρμολόγηση ή καθαρισμό.

ΠΡΙΝ ΤΗΝ ΠΡΩΤΗ ΧΡΗΣΗ

1. Μην ανακατεύετε μόνο ξηρά υλικά, προσθέστε λίγο υγρό. Ποτέ μην χρησιμοποιείτε βραστά υγρά και μην αφήνετε τη συσκευή άδεια.
2. Κόψτε το φαγητό σε κομμάτια 2x2 εκ. για να βεβαιωθείτε ότι όλη η ποσότητα θα αναμειχθεί στο ίδιο στάδιο ταυτόχρονα.
3. Μην αφαιρείτε ποτέ το καπάκι (2) της κανάτας (3) προτού η συσκευή σταματήσει τελείως.
4. Μην μεταχειρίζεστε την κανάτα (3) ως δοχείο για αποθήκευση τροφίμων, αποστείρωση, κατάψυξη.
5. Μη χρησιμοποιείτε το μπλέντερ να λειτουργεί περισσότερο από 1 λεπτό σε έναν κύκλο.
6. Ποτέ μην ανακατεύετε περισσότερο από ενάμισι λίτρο φαγητού – λιγότερο για αφρώδη υγρά όπως milk shakes.
7. Η υπερπλήρωση μπορεί να εμποδίσει τη λειτουργία. Απενεργοποιήστε τη μονάδα και βγάλτε το φινι από την πρίζα. Βγάλτε λίγο από το φαγητό από την κανάτα (3) και μετά συνδέστε το ξανά στην πρίζα. Η συσκευή είναι έτοιμη για χρήση.

ΠΑΡΑΤΗΡΗΣΗ: Χρησιμοποιείτε πάντα τη συσκευή ενώ το καπάκι (2) είναι συναρμολογημένο στην κανάτα (3)!

ΠΕΡΙΓΡΑΦΗ ΠΡΟΪΟΝΤΟΣ AD4085 – Μπλέντερ

- | | |
|-----------------------------|-------------------------------|
| 1. Μεζούρα με καπάκι | 2. Καπάκι |
| 3. Κανάτα | 4. Στεγανοποιητικός δακτύλιος |
| 5. Μονάδα λεπίδων | 6. Περιβλήμα κινητήρα |
| 7. Κουμπί ελέγχου ταχύτητας | |

ΧΡΗΣΗ

Παρακαλούμε τη συσκευή σε επίπεδη και στεγνή επιφάνεια.

1. Τοποθετήστε το δακτύλιο στεγανοποίησης (4) στη μονάδα λεπίδας (5).
2. Βιδώστε την κανάτα (3) στη μονάδα λεπίδων (5).
3. Βάλτε τα υλικά σας στην κανάτα (3).
4. Βάλτε τη μεζούρα με το καπάκι (1) στο καπάκι (2) μέσα.
5. Τοποθετήστε και στρίψτε το καπάκι (2) πάνω στην κανάτα (3).
6. Τοποθετήστε την κανάτα (3) μέσα στο περίβλημα του κινητήρα (6) βαθιά και περιστρέψτε την δεξιόστροφα μέχρι να σταματήσει.
7. Επιλέξτε μια ταχύτητα περιστρέφοντας το κουμπί ελέγχου ταχύτητας (7) στη σωστή θέση:
 - Ταχύτητα 1: μέγιστο 16.000 περιστροφές ανά λεπτό. για πιο ελαφρύ μείγμα π.χ. κουρκούτι για τηγανίτες, μιλκσέικ και αυγά ομελέτα,
 - Ταχύτητα 2: μέγιστο 20.000 περιστροφές ανά λεπτό. για σουπές, σάλτσες, πατέ και μαγιονέζα,
 - Λειτουργία Pulse (P.): για να λειτουργεί ο κινητήρας σε μια ενέργεια start & stop. Η παλμική λειτουργία λειτουργεί τον κινητήρα και τον διατηρεί σε λειτουργία για όσο διάστημα το πόμολο (7) διατηρείται από εσάς στη θέση P. Η λειτουργία παλμού σας επιτρέπει να ελέγχετε την υφή διαφόρων φαγητών, π.χ. πατέ.
 - θέση μηδέν: η συσκευή είναι απενεργοποιημένη.

ΠΡΟΣΤΑΣΙΑ ΥΠΕΡΘΕΡΜΑΝΣΗΣ

Η συσκευή είναι εξοπλισμένη με την ενσωματωμένη ασφάλεια προστασίας από υπερθέρμανση, σταματά τη συσκευή όταν ο κινητήρας υπερθερμαίνεται αυτόματα για να εξασφαλίσει μεγάλη διάρκεια ζωής. Εάν συμβεί, απενεργοποιήστε το κουμπί (7) στη θέση μηδέν, αποσυνδέστε τη συσκευή, περιμένετε λίγο, για να κρυώσει ο κινητήρας και, στη συνέχεια, συνδέστε τη συσκευή ξανά στο ρεύμα. Η συσκευή είναι έτοιμη για χρήση.

ΚΑΘΑΡΙΣΜΟΣ ΚΑΙ ΣΥΝΤΗΡΗΣΗ

Βεβαιωθείτε ότι η συσκευή είναι αποσυνδεδεμένη από το ρεύμα.

1. Αδειάστε την κανάτα (3) πριν την ξεβιδώσετε από τη μονάδα λεπίδων (5).

2. Αφαιρέστε και πλύνετε τον στεγανοποιητικό δακτύλιο (4).

3. Μην αγγίζετε τις αιχμηρές λεπίδες – καθαρίστε τις με ζεστό νερό και σαπούνι και μετά ξεπλύνετε καλά κάτω από τη βρύση. Μην βυθίζετε τη μονάδα λεπίδας σε νερό. Αφήστε τη μονάδα λεπίδων (5) να στεγνώσει ανάποδα, μακριά από παιδιά.

4. Καθαρίστε την κανάτα (3) με νερό και μερικές σταγόνες υγρού πιάτων. Ξεπλύνετε το κάτω από τρεχούμενο νερό. Αφήνουμε στην άκρη να στεγνώσει.

5. Καθαρίστε το περίβλημα του κινητήρα (6) με υγρό πανί και, στη συνέχεια, σκουπίστε το. Μην βυθίζετε το περίβλημα του κινητήρα (6) σε νερό ή άλλα υγρά.

ΕΙΔΟΠΟΙΗΣΗ: Μην πλένετε κανένα μέρος του μπλέντερ σε πλυντήριο πιάτων.

ΤΕΧΝΙΚΑ ΔΕΔΟΜΕΝΑ

Ισχύς: 1000W

Τάση: 220-240V~ 50/60Hz

Προτεινόμενος χρόνος λειτουργίας: 1 λεπτό ενεργοποιημένο + 3 λεπτά απενεργοποιημένο.



φροντίζουμε το φυσικό περιβάλλον. Παρακαλούμε να πετάτε τις συσκευασίες από χαρτόνι στον κάδο ανακύκλωσης απορριμμάτων χαρτιού. Τις σακούλες από πολυαιθυλένιο (PE), απορρίψτε τις στον κάδο ανακύκλωσης πλαστικών. Η φθαρμένη συσκευή πρέπει να απορριπτεί στο κατάλληλο σημείο, εξαιτίας των επικίνδυνων στοιχείων που περιέχει και τα οποία μπορεί να αποτελέσουν απειλή για το περιβάλλον. Η ηλεκτρική συσκευή πρέπει να απορριπτείται με τέτοιο τρόπο ώστε να περιοριστεί η επαναχρησιμοποίηση της. Εάν στη συσκευή βρίσκονται μπαταρίες, αυτές πρέπει να αφαιρεθούν και να πεταχτούν σε ξεχωριστό κάδο.

(МК) Македонски

УСЛОВИ ЗА БЕЗБЕДНОСТ

ВАМРНИ УПАТСТВА ЗА БЕЗБЕДНОСТ НА УПОТРЕБА

ВЕ МОЛАМ ПРОЧИТАЈТЕ ВНИМАТЕЛНО И ЧУВАЈТЕ ЗА ИДНА РЕФЕРЕНЦА

Условите за гаранција се различни, доколку уредот се користи за комерцијална намена.

1. Пред да го користите производот, внимателно прочитајте и секогаш почитувајте ги следниве упатства. Производителот не е одговорен за било каква штета поради каква било злоупотреба.

2. Производот е само за домашна употреба. Не користете го производот за која било цел што не е компатибилна со неговата примена.

3. Применливиот напон е 220-240 V, ~ 50/60Hz. Од безбедносни причини не е соодветно да поврзете повеќе уреди на еден штекер.

4. Ве молиме, бидете претпазливи кога користите околу деца. Не дозволувајте децата да си играат со производот. Не дозволувајте деца или луѓе кои не го познаваат уредот да го користат без надзор.

5. ПРΕДУПРЕДУВАЕ: Овој уред може да го користат деца над 8 години и лица со намалени физички, сетилни или ментални способности, или лица без искуство или знаење за уредот, само под надзор на лице одговорно за нивната безбедност, или доколку биле упатени за безбедно користење на уредот и се свесни за опасностите поврзани со неговото работење. Децата не треба да си играат со уредот. Чистењето и одржувањето на уредот не треба да го вршат деца, освен ако не се постари од 8 години и овие активности се изведуваат под надзор.

6. Откако ќе завршите со користење на производот, секогаш запомнете нежно да го отстраните приклучокот од штекерот што го држи штекерот со раката. Никогаш не влечете го кабелот за напојување !!!

7. Никогаш не ставајте го кабелот за напојување, приклучокот или целиот уред во

вода. Никогаш не го изложувајте производот на атмосферски услови, како што се директна сончева светлина или дожд, итн. Никогаш не користете го производот во влажни услови.

8. Периодично проверувајте ја состојбата на кабелот за напојување. Ако кабелот за напојување е оштетен, производот треба да се сврти на професионално сервисно место за да се замени со цел да се избегнат опасни ситуации.

9. Никогаш не користете го производот со оштетен кабел за напојување или ако е испуштен или оштетен на кој било друг начин или ако не работи правилно. Не обидувајте се сами да го поправите дефектниот производ, бидејќи може да доведе до електричен удар. Секогаш свртувајте го оштетениот уред на професионална локација за сервис за да го поправите. Сите поправки може да ги вршат само овластени стручни професионалци. Поправката што е направена неправилно може да предизвика опасни ситуации за корисникот.

10. Никогаш не ставајте го производот на или блиску до топлиите или топлите површини или кујнските апарати како електричната печка или горилникот за гас.

11. Никогаш не користете го производот близу до запаливи материји.

12. Не дозволувајте кабелот да виси над работ на шалтер и не допирајте жешки површини.

13. Никогаш не оставајте го производот поврзан со изворот на енергија без надзор.

14. За дополнителна заштита, препорачливо е да инсталирате уред за преостаната струја (RCD) во електричното коло со номинална преостаната струја што не надминува 30 mA. Во ова прашање треба да се консултира специјалист електричар.

15. Не ставајте прсти или други предмети во чашата на блендерот кога блендерот е вклучен.

16. За да избегнете повреди, внимателно ракувајте со сечилата.

17. Внимавајте на долга коса, марами, вратоврски што висат над чашата и работни компоненти на уредот.

18. Од безбедносни причини користете само оригинални додатоци и резервни делови наменети за одреден тип на блендер, достапни во овластен сервисен центар.

19. Ракувајте со сечилата со голема грижа додека расклопувате додатоци. Сечилата може да предизвикаат исекотини.

20. Променете ги додатоците само кога уредот е исклучен. Исклучете го уредот од напојување.

21. Не ставајте други производи освен храна и течности во чашата за блендер. Не ставајте топли производи во чашата.

22. Уредот не е погоден за камшикување белки, месење тесто или мелење месо.

23. Не користете агресивни детергенти за чистење на куќиштето, бидејќи може да ги отстраните информативните графички симболи како што се: скала, знаци, безбедносни ознаки итн.

24. Не стартувајте ја празната чаша за мешање, без производ внатре.

25. МАКСИМАЛЕН ПЕРИОД НА КОНТИНУЕЗНА БЛЕНДЕРНА РАБОТА СЕ 1

МИНУТИ. По 1 минути континуирано работење, запрете го уредот и почекајте неколку минути пред да го рестартирате.

26. Не истурајте топли течности (над 60 ° C) во чашата.

27. Ако се заглават сечилата, секогаш исклучете го кабелот за напојување од штекерот пред да ја отстраните блокадата.

28. Не го поместувајте уредот додека работи.

29. Бидете внимателни при ракување со сечила за сечење, при празнење на кантата и при чистење.

30. Секогаш исклучувајте го блендерот од напојување кога е оставен без надзор и пред да го составите, расклопите или исчистите.

ПРЕД ПРВАТА УПОТРЕБА

1. Не мешајте само суви состојки, додадете малку течност. Никогаш не користете зовриени течности и не пуштајте го уредот празен.
2. Исечете ја храната на парчиња 2x2 cm за да се осигурате дека целото количество ќе се измеша во истата фаза во исто време.
3. Никогаш не отстранувајте го капакот (2) од бокалот (3) пред уредот целосно да запре.
4. Не третирајте го бокалот (3) како контејнер за складирање храна, стерилизација, замрзнување.
5. Не користете го блендерот да работи повеќе од 1 минута во еден циклус.
6. Никогаш не мешајте повеќе од еден и пол литар храна – помалку за пенести течности како млечни шејкови.
7. Преполнувањето може да ја блокира работата. Ве молиме исклучете го уредот и извлечете го приклучокот од штекерот. Извадете дел од храната од бокалот (3), па повторно поврзете го на електричната мрежа. Уредот е подготвен за употреба.

ЗАБЕЛЕШКА: Секогаш користете го уредот додека капакот (2) е склопен на бокалот (3)!

ОПИС НА ПРОИЗВОДОТ AD4085 – Блендер

- | | |
|----------------------------------|-----------------------|
| 1. Мерна чаша со капак | 2. Капак |
| 3. Бокал | 4. Заптивни прстен |
| 5. Единица на сечилото | 6. Кукиште на моторот |
| 7. Копче за контрола на брзината | |

КОРИСТЕЊЕ

Ве молиме уредот на рамна и сува површина.

1. Ставете го заптивниот прстен (4) во единицата за сечилото (5).
2. Зашрафете го бокалот (3) на единицата за сечилото (5).
3. Ставете ги состојките во бокалот (3).
4. Ставете ја мерната чаша со капакот (1) во капакот (2) внатре.
5. Ставете го и завртете го капакот (2) на бокалот (3).
6. Ставете го бокалот (3) во кукиштето на моторот (6) длабоко и свртете го во насока на стрелките на часовникот додека не застане.
7. Изберете брзина со вртење на копчето за контрола на брзината (7) на соодветната положба:
 - брзина 1: максимум 16.000 ротации во минута; за полесно мешање на пр. тесто за палачинки, млекшејкови и изматени јајца,
 - брзина 2: максимум 20.000 ротации во минута; за супи, сосови, паштети и мајонез,
 - Импулсен (P) режим: за ракување со моторот при стартување и стопирање. Импулсниот режим го работи моторот и го одржува да работи онолку долго колку што копчето (7) го држите во положбата P. Режимот за пулс ви овозможува да ја контролирате текстурата на разни видови храна, на пр. паштети.
 - позиција нулта: уредот е исклучен.

ЗАШТИТА ОД ПРЕТРЕПЕЊЕ

Уредот е опремен во вградениот осигурувач за заштита од прегревање, го запира уредот кога моторот се прегрее автоматски за да обезбеди долг животен век. Ако тоа се случи, исклучете го копчето (7) на нулта положба, исклучете го уредот, почекајте некое време, да го оставите моторот да се излади, а потоа поврзете го уредот повторно на електричната мрежа. Уредот е подготвен за употреба.

ЧИСТЕЊЕ И ОДРЖУВАЊЕ

Проверете дали уредот е исклучен од струја.

1. Испразнете го бокалот (3) пред да го одвртите од единицата за сечилото (5).
2. Извадете го и измијте го заптивниот прстен (4).

3. Не допирајте ги остри сечила - исчистете ги со четка со топла вода со сапуница, а потоа исплакнете темелно под чешмата. Не го потопувајте сечилото во вода. Оставете ја единицата за сечилото (5) да се исуши наопаку, подалеку од деца.
 4. Исчистете го бокалот (3) со вода и неколку капки течност за миење садови. Исплакнете го под млаз вода. Оставете на страна да се исуши.
 5. Исчистете го куќиштето на моторот (6) со влажна крпа, а потоа избришете го на суво. Не го потопувајте куќиштето на моторот (6) во вода или други течности.
- ЗАБЕЛЕШКА:** Не перете делови од блендерот во машина за миење садови.

ТЕХНИЧКИ ПОДАТОЦИ

Моќност: 1000 W

Напон: 220-240V~ 50/60Hz

Препорачано време на работа: 1 минута вклучено + 3 минути исклучено.



Се грижиме за природната средина. Картонските паковки молиме да се наменат за рециклирање. Полиетиленовите кеси (PE) да се фрлат во контејнер за пластика. Искористениот уред треба да се предаде во соодветниот складирачки пункт, бидејќи небезбедните состојки кои се наоѓаат во уредот можат да бидат загрозување за средината. Електричниот уред треба да се предаде на начин кој ќе оневозможи негова повторна употреба и искористување. Доколку во уредот има батерии, треба да се извадат и посебно да се предадат во складирачкиот пункт.

(CZ) ČESKY

BEZPEČNOSTNÍ PODMÍNKY

DŮLEŽITÉ POKYNY K BEZPEČNOSTI POUŽITÍ

PROSÍM ČTĚTE POZORNĚ A UCHOVÁVEJTE SI PRO BUDOUCÍ REFERENCI

Záruční podmínky se liší, pokud je zařízení používáno ke komerčním účelům.

1. Před použitím výrobku si prosím pozorně přečtete a vždy dodržujte následující pokyny. Výrobek neodpovídá za žádné škody způsobené nesprávným použitím.
2. Výrobek je pouze pro domácí použití. Nepoužívejte výrobek k žádnému účelu, který není kompatibilní s jeho aplikací.
3. Použitelné napětí je 220-240 V, ~ 50/60Hz. Z bezpečnostních důvodů není vhodné připojovat více zařízení k jedné elektrické zásuvce.
4. Buďte opatrní při používání kolem dětí. Nenechávejte děti si s výrobkem hrát. Nedovolte dětem nebo lidem, kteří neznají zařízení, používat jej bez dozoru.
5. **VAROVÁNÍ:** Toto zařízení mohou používat děti starší 8 let a osoby se sníženými fyzickými, smyslovými nebo mentálními schopnostmi nebo osoby bez zkušeností nebo znalostí o zařízení, pouze pod dohledem osoby odpovědné za jejich bezpečnost, nebo pokud byli poučeni o bezpečném používání zařízení a jsou si vědomi nebezpečí spojených s jeho provozem. Děti by si se zařízením neměly hrát. Čištění a údržbu zařízení by neměly provádět děti, pokud jim není více než 8 let a tyto činnosti provádějí pod dohledem.
6. Po ukončení používání výrobku vždy jemně vytáhněte zástrčku ze zásuvky a držte ji rukou. Nikdy netahejte za napájecí kabel !!!
7. Nikdy nedávejte napájecí kabel, zástrčku nebo celé zařízení do vody. Nikdy nevystavujte výrobek atmosférickým podmínkám, jako je přímé sluneční světlo nebo déšť atd. Nikdy nepoužívejte výrobek ve vlhkých podmínkách.
8. Pravidelně kontrolujte stav napájecího kabelu. Pokud je napájecí kabel poškozen, měl by být výrobek přeměněn na profesionální servisní místo, kde bude provedena výměna, aby se předešlo nebezpečným situacím.
9. Nikdy nepoužívejte výrobek s poškozeným napájecím kabelem, pokud vám upadl nebo byl poškozen jiným způsobem nebo pokud nefunguje správně. Nepokoušejte se opravit poškozený výrobek sami, protože to může vést k úrazu elektrickým proudem. Poškozené zařízení vždy opravte na profesionálním servisním místě. Všechny opravy mohou provádět

pouze autorizovaní servisní pracovníci. Oprava, která byla provedena nesprávně, může uživateli způsobit nebezpečné situace.

10. Nikdy nepokládejte výrobek na horké nebo teplé povrchy nebo do jejich blízkosti ani na kuchyňská zařízení, jako je elektrická trouba nebo plynový hořák.

11. Nikdy nepoužívejte výrobek v blízkosti hořavin.

12. Nenechávejte kabel viset přes hranu pultu a nedotýkejte se horkých povrchů.

13. Nikdy nenechávejte výrobek připojený ke zdroji napájení bez dohledu.

14. Pro dodatečnou ochranu je vhodné do elektrického obvodu nainstalovat proudový chránič (RCD) se jmenovitým zbytkovým proudem nepřesahujícím 30 mA. V této záležitosti by měl být konzultován specializovaný elektrikář.

15. Nevkládejte prsty ani jiné předměty do šálku mixéru, když je mixér zapnutý.

16. Abyste se vyhnuli zranění, zacházejte s noži opatrně.

17. Dávejte pozor na dlouhé vlasy, šály, kravaty visící nad šálkem a ovládací součásti zařízení.

18. Z bezpečnostních důvodů používejte pouze originální příslušenství a náhradní díly určené pro konkrétní typ mixéru, dostupné v autorizovaném servisním středisku.

19. Při demontáži příslušenství manipulujte s noži extrémně opatrně. Čepele mohou způsobit pořezání.

20. Příslušenství měňte pouze při vypnutém zařízení. Odpojte zařízení od napájení.

21. Do šálku mixéru nevkładejte žádné jiné produkty než potraviny a tekutiny. Do šálku nevkładejte horké produkty.

22. Zařízení není vhodné pro šlehání bílků, hnětení těsta nebo mletí masa.

23. K čištění pouzdra nepoužívejte agresivní čisticí prostředky, protože by mohly být odstraněny informační grafické symboly, jako jsou: měřítko, značky, bezpečnostní značky atd.

24. Nespouštějte prázdný mixovací kelímek bez produktu uvnitř.

25. MAXIMÁLNÍ DOBA nepřetržitého provozu BLENDER jsou 1 MINUTY. Po 1 minutách nepřetržitého provozu zařízení vypněte a počkejte několik minut, než se restartuje.

26. Do šálku nenalévejte horké tekutiny (nad 60°C).

27. Pokud se nože zaseknou, vždy před odstraněním ucpávky odpojte napájecí kabel z elektrické zásuvky.

28. Nepohybuje zařízením, pokud pracuje.

29. Buďte opatrní při manipulaci s žacími noži, při vyprazdňování koše a při čištění.

30. Mixér vždy odpojte od napájení, pokud jej necháváte bez dozoru a před montáží, demontáží nebo čištěním.

PŘED PRVNÍM POUŽITÍM

1. Nemíchejte pouze suché přísady, přidejte trochu tekutiny. Nikdy nepoužívejte vroucí tekutiny ani nespouštějte přístroj naprázdno.

2. Potraviny nakrájejte na kousky 2x2 cm, aby bylo zajištěno, že se veškeré množství promíchá ve stejné fázi a současně.

3. Nikdy nesnímejte víko (2) džbánu (3), dokud se zařízení úplně nezastaví.

4. Konvíčku (3) nepovažujte za nádobu na skladování potravin, sterilizaci, zmrazování.

5. Nepoužívejte mixér běžící déle než 1 minutu v jednom cyklu.

6. Nikdy nemíchejte více než jeden a půl litru jídla – méně u pěnivých tekutin, jako jsou mléčné koktejly.

7. Přeplnění může zablokovat provoz. Vypněte prosím jednotku a vytáhněte zástrčku ze zásuvky. Vyjměte část jídla z konvice (3) a poté znovu připojte k elektrické síti. Zařízení je připraveno k použití.

POZNÁMKA: Zařízení používejte vždy, když je víko (2) nasazeno na konvici (3)!

POPIS PRODUKTU AD4085 – Mixér

- | | |
|-------------------------------|--------------------|
| 1. Odměrka víka | 2. Víko |
| 3. Džbán | 4. Těsnící kroužek |
| 5. Jednotka nožů | 6. Kryt motoru |
| 7. Knoflík ovládání rychlosti | |

POUŽÍVÁNÍ

Zařízení prosím na rovném a suchém povrchu.

1. Nasadíte těsnící kroužek (4) do nožové jednotky (5).
2. Našroubujete džbán (3) na nožovou jednotku (5).
3. Vložte ingredience do džbánu (3).
4. Vložte odměrku víka (1) do víka (2) uvnitř.
5. Umístíte a otočíte víko (2) na džbán (3).
6. Umístíte džbán (3) hluboko do krytu motoru (6) a otáčejte jí ve směru hodinových ručiček, dokud se nezastaví.
7. Zvolíte rychlost otočením ovladače rychlosti (7) do správné polohy:
 - rychlost 1: max. 16 000 otáček za minutu; pro lehčí mixování např. palačinkové těsto, mléčné koktejly a michaná vejce,
 - rychlost 2: max. 20 000 otáček za minutu; do polévek, omáček, paštik a majonéz,
 - Pulzní (P) režim: pro provoz motoru v akci start & stop. Pulzní režim ovládá motor a udržuje jej v chodu tak dlouho, dokud knoflík (7) držíte v poloze P. Pulzní režim umožňuje ovládat texturu různých potravin, např. paštiky.
 - poloha nula: přístroj je vypnutý.

OCHRANA PROTI PŘEHŘÁTÍ

Zařízení je vybaveno vestavěnou pojistkou proti přehřátí, která automaticky zastaví zařízení při přehřátí motoru pro zajištění dlouhé životnosti. Pokud k tomu dojde, vypněte knoflík (7) do nulové polohy, odpojte zařízení, počkejte chvíli, aby motor vychladl, a poté znovu připojte zařízení k síti. Zařízení je připraveno k použití.

ČIŠTĚNÍ A ÚDRŽBA

Ujistěte se, že je zařízení odpojeno od napájení.

1. Před odšroubováním z nožové jednotky (5) vyprázdněte džbán (3).
 2. Odstraňte a omyjte těsnící kroužek (4).
 3. Nedotýkejte se ostrých čepelí – očistěte je horkou mýdlovou vodou a poté důkladně opláchněte pod tekoucí vodou. Neponořujte nožovou jednotku do vody. Nechte nožovou jednotku (5) vyschnout vzhůru nohama, mimo dosah dětí.
 4. Vyčistěte nádobu (3) vodou a několika kapkami prostředku na mytí nádobí. Opláchněte jej pod tekoucí vodou. Nechte oschnout.
 5. Očistěte kryt motoru (6) navlhčeným hadříkem a poté vytřete do sucha. Neponořujte kryt motoru (6) do vody nebo jiných kapalin.
- UPOZORNĚNÍ: Žádné části mixéru nemyjte v myčkách nádobí.

TECHNICKÁ DATA

Výkon: 1000W

Napětí: 220-240V~ 50/60Hz

Doporučená doba provozu: 1 minuta zapnuto + 3 minuty vypnuto.

 Ochrana životního prostředí. Kartón odevzdejte do sběru. Polyetylénové sáčky (PE) vyhazujte do kontejneru na plasty. Vysloužilý přístroj odevzdejte do příslušného sběrného dvoru, protože některé části zařízení mohou představovat pro životní prostředí nebezpečí. Elektrický přístroj odevzdejte tak, aby se omezilo jeho opětovné používání. Pokud jsou v přístroji baterie, vyjměte je a odevzdejte do příslušného sběrného místa zvlášť. Přístroj nevyhazujte do popelnic ani kontejneru na směsný odpad!!

(RU) РУССКИЙ

УСЛОВИЯ БЕЗОПАСНОСТИ

ВАЖНЫЕ ИНСТРУКЦИИ ПО БЕЗОПАСНОСТИ ИСПОЛЬЗОВАНИЯ ПОЖАЛУЙСТА, ПРОЧИТАЙТЕ ВНИМАТЕЛЬНО И СОХРАНИТЕ ДЛЯ БУДУЩЕГО ИСПОЛЬЗОВАНИЯ

Условия гарантии отличаются, если устройство используется в коммерческих целях.

1. Перед использованием продукта внимательно прочтите и всегда соблюдайте следующие инструкции. Производитель не несет ответственности за любой ущерб, возникший в результате неправильного использования.
2. Изделие предназначено только для домашнего использования. Не используйте

продукт в каких-либо целях, несовместимых с его применением.

3. Применимое напряжение 220-240 В, ~ 50/60 Гц. По соображениям безопасности не рекомендуется подключать несколько устройств к одной розетке.

4. Будьте осторожны при использовании с детьми. Не позволяйте детям играть с изделием. Не позволяйте детям или людям, не знакомым с устройством, использовать его без присмотра.

5. **ПРЕДУПРЕЖДЕНИЕ:** это устройство могут использовать дети старше 8 лет и лица с ограниченными физическими, сенсорными или умственными способностями, а также лица без опыта или знаний устройства только под наблюдением лица, ответственного за их безопасность, или если они были проинструктированы о безопасном использовании устройства и осведомлены об опасностях, связанных с его использованием. Дети не должны играть с устройством. Дети не должны чистить и обслуживать устройство, если им не исполнилось 8 лет и эти действия не выполняются под присмотром взрослых.

6. По окончании использования продукта всегда не забывайте осторожно вынимать вилку из розетки, придерживая ее рукой. Никогда не тяните за шнур питания !!!

7. Никогда не опускайте шнур питания, вилку или все устройство в воду. Никогда не подвергайте продукт воздействию атмосферных условий, таких как прямой солнечный свет, дождь и т. Д. Никогда не используйте продукт во влажных условиях.

8. Периодически проверяйте состояние кабеля питания. Если шнур питания поврежден, продукт следует заменить в специализированном сервисном центре, чтобы избежать опасных ситуаций.

9. Никогда не используйте продукт с поврежденным шнуром питания, если его уронили, повредили иным образом, или если он не работает должным образом. Не пытайтесь отремонтировать неисправный продукт самостоятельно, так как это может привести к поражению электрическим током. Всегда отправляйте поврежденное устройство в специализированный сервисный центр для его ремонта. Ремонт может быть выполнен только авторизованными специалистами сервисной службы.

Неправильно выполненный ремонт может создать опасные ситуации для пользователя.

10. Никогда не кладите изделие на горячие или теплые поверхности или кухонные приборы, такие как электрическая духовка или газовая горелка, или рядом с ними.

11. Никогда не используйте продукт рядом с горючими веществами.

12. Следите за тем, чтобы шнур не свешивался с края прилавка и не касался горячих поверхностей.

13. Никогда не оставляйте изделие подключенным к источнику питания без присмотра.

14. Для дополнительной защиты рекомендуется установить в электрической цепи устройство защитного отключения (УЗО) с номинальным остаточным током не более 30 мА. По этому поводу следует проконсультироваться со специалистом-электриком.

15. Не вставляйте пальцы или другие предметы в чашку блендера, когда блендер

включен.

16. Во избежание травм обращайтесь с лезвиями осторожно.

17. Следите за длинными волосами, шарфами, галстуками, свисающими над чашкой и рабочими элементами устройства.

18. В целях безопасности используйте только оригинальные аксессуары и запасные части, предназначенные для конкретного типа блендера, доступные в авторизованном сервисном центре.

19. обращайтесь с лезвиями с особой осторожностью при разборке принадлежностей. Лезвия могут стать причиной порезов.

20. Меняйте аксессуары только при выключенном устройстве. Отключите прибор от сети.

21. Не кладите в чашку блендера какие-либо продукты, кроме еды и жидкостей. Не кладите в чашку горячие продукты.

22. Устройство не предназначено для взбивания яичных белков, замешивания теста или измельчения мяса.

23. Не используйте агрессивные моющие средства для чистки корпуса, так как они могут удалить информационные графические символы, такие как: шкала, знаки, знаки безопасности и т. Д.

24. Не запускайте пустую чашку для смешивания без продукта внутри.

25. **МАКСИМАЛЬНЫЙ ПЕРИОД НЕПРЕРЫВНОЙ РАБОТЫ БЛЕНДЕРА - 1 МИНУТЫ.** После 1 минут непрерывной работы остановите устройство и подождите пару минут перед перезапуском.

26. Не наливайте в чашку горячие жидкости (выше 60 ° C).

27. Если лезвия застряли, всегда отключайте шнур питания от электрической розетки, прежде чем устранять засорение.

28. Не перемещайте устройство во время его работы.

29. Будьте осторожны при обращении с режущими лезвиями, при опорожнении бункера и при чистке.

30. Всегда отключайте блендер от источника питания, когда он остается без присмотра, а также перед сборкой, разборкой или чисткой.

ПЕРЕД ПЕРВЫМ ИСПОЛЬЗОВАНИЕМ

1. Не смешивайте только сухие ингредиенты, добавьте немного жидкости. Никогда не используйте кипящие жидкости и не запускайте прибор пустым.

2. Нарезьте продукты на кусочки 2x2 см, чтобы все количество было смешано на одном этапе одновременно.

3. Никогда не снимайте крышку (2) кувшина (3) до полной остановки устройства.

4. Не используйте кувшин (3) как емкость для хранения продуктов, стерилизации, заморозки.

5. Не используйте блендер, работающий более 1 минуты за один цикл.

6. Никогда не смешивайте более полутора литров пищи – меньше для пенистых жидкостей, таких как молочные коктейли.

7. Переполнение может заблокировать операцию. Пожалуйста, выключите устройство и вытащите вилку из розетки. Выньте часть продуктов из кувшина (3), затем снова подключите к сети. Устройство готово к использованию.

ПРИМЕЧАНИЕ: Всегда используйте устройство, когда крышка (2) установлена на кувшине (3)!

ОПИСАНИЕ ПРОДУКТА AD4085 – блендер

1. Мерный стакан крышки

3. Кувшин

5. Ножевой блок

2. Крышка

4. Уплотнительное кольцо

6. Корпус двигателя

7. Ручка управления скоростью

ПРИМЕНЕНИЕ

Положите устройство на ровную и сухую поверхность.

1. Установите уплотнительное кольцо (4) в ножевой блок (5).
2. Прикрутите кувшин (3) к ножевому блоку (5).
3. Поместите ингредиенты в кувшин (3).
4. Вставьте мерный стакан крышки (1) в крышку (2) внутри.
5. Установите и закрутите крышку (2) на кувшин (3).
6. Глубоко вставьте кувшин (3) в корпус двигателя (6) и поверните его по часовой стрелке до упора.
7. Выберите скорость, повернув ручку управления скоростью (7) в нужное положение:

- скорость 1: макс. 16 000 оборотов в минуту; для более легкого смешивания, например. тесто для блинов, молочные коктейли и яичница,

- скорость 2: макс. 20 000 оборотов в минуту; для супов, соусов, паштетов и майонеза,

- Импульсный (P) режим: для работы двигателя в режиме пуска и остановки. Импульсный режим управляет двигателем и поддерживает его работу до тех пор, пока ручка (7) удерживается вами в положении P. Импульсный режим позволяет вам контролировать текстуру различных продуктов, например. паштеты.

- нулевое положение: прибор выключен.

ЗАЩИТА ОТ ПЕРЕГРЕВА

Устройство оснащено встроенным предохранителем защиты от перегрева, он автоматически останавливает устройство при перегреве двигателя, чтобы обеспечить длительный срок службы. Если это произошло, поверните ручку (7) в нулевое положение, отключите прибор от сети, подождите некоторое время, чтобы двигатель остыл, затем снова подключите прибор к сети. Устройство готово к использованию.

ЧИСТКА И ОБСЛУЖИВАНИЕ

Убедитесь, что устройство отключено от питания.

1. Опустошите кувшин (3) перед тем, как отвинтить его от ножевого блока (5).
2. Снимите и промойте уплотнительное кольцо (4).
3. Не прикасайтесь к острым лезвиям – очистите их горячей водой с мылом, затем тщательно промойте под краном. Не погружайте ножевой блок в воду. Дайте ножевому блоку (5) высохнуть в перевернутом виде в недоступном для детей месте.
4. Очистите кувшин (3) водой с добавлением нескольких капель жидкости для мытья посуды. Промойте его под проточной водой. Отложите, чтобы высохнуть.
5. Очистите корпус двигателя (6) влажной тканью, а затем вытрите насухо. Не погружайте корпус двигателя (6) в воду или другие жидкости.

ВНИМАНИЕ: Не мойте детали блендера в посудомоечных машинах.

ТЕХНИЧЕСКИЕ ДАННЫЕ

Мощность: 1000 Вт

Напряжение: 220-240 В~ 50/60 Гц

Рекомендуемое время работы: 1 минута включена + 3 минуты выключена.



 Заботясь об окружающей среде.. Упаковку из картона передайте, пожалуйста, на макулатуру. Полиэтиленовые мешки (PE) выкидать в резервуар для пластмассы. Изношенное устройство надо передать в соответствующую точку хранения, так как находящиеся в устройстве опасные составляющие могут являться угрозой для окружающей среды. Электрическое устройство надо передать таким образом, чтобы ограничить его повторное употребление и использование. Если в устройстве находятся батареи, их надо вынуть и передать в точку хранения отдельно. Устройство не выкидать в резервуар для коммунальных отходов!

(NL) NEDERLANDS

VEILIGHEIDSVORWAARDEN

BELANGRIJKE INSTRUCTIES OVER VEILIGHEID VAN GEBRUIK LEES ZORGVULDIG EN BEWAAR VOOR TOEKOMSTIGE REFERENTIE!

De garantievoorwaarden zijn anders als het apparaat voor commerciële doeleinden wordt gebruikt.

1. Voor gebruik van het product, lees aandachtig en volg altijd de volgende instructies. De fabrikant is niet verantwoordelijk voor eventuele schade als gevolg van misbruik.
2. Het product is alleen voor thuisgebruik. Gebruik het product niet voor enig doel dat niet compatibel is met de toepassing ervan.
3. De toepasselijke spanning is 220-240 V, ~50/60Hz. Om veiligheidsredenen is het niet

gepast om meerdere apparaten op één stopcontact aan te sluiten.

4. Wees voorzichtig bij het gebruik in de buurt van kinderen. Laat kinderen niet met het product spelen. Laat kinderen of mensen die het apparaat niet kennen het apparaat niet zonder toezicht gebruiken.

5. **WAARSCHUWING:** Dit apparaat mag alleen worden gebruikt door kinderen ouder dan 8 jaar en personen met verminderde fysieke, zintuiglijke of mentale vermogens, of personen zonder ervaring of kennis van het apparaat, alleen onder toezicht van een persoon die verantwoordelijk is voor hun veiligheid, of als ze zijn geïnstrueerd over het veilige gebruik van het apparaat en op de hoogte zijn van de gevaren die aan het gebruik ervan zijn verbonden. Kinderen mogen niet met het apparaat spelen. Reiniging en onderhoud van het apparaat mogen niet worden uitgevoerd door kinderen, tenzij ze ouder zijn dan 8 jaar en deze activiteiten onder toezicht worden uitgevoerd.

6. Als u klaar bent met het gebruik van het product, denk er dan altijd aan om de stekker voorzichtig uit het stopcontact te halen terwijl u het stopcontact met uw hand vasthoudt. Trek nooit aan de stroomkabel!!!

7. Steek nooit de stroomkabel, de stekker of het hele apparaat in het water. Stel het product nooit bloot aan atmosferische omstandigheden zoals direct zonlicht of regen, enz. Gebruik het product nooit in vochtige omstandigheden.

8. Controleer regelmatig de staat van de stroomkabel. Als de voedingskabel beschadigd is, moet het product naar een professionele servicelocatie worden gebracht om te worden vervangen om gevaarlijke situaties te voorkomen.

9. Gebruik het product nooit met een beschadigd netsnoer of als het is gevallen of op een andere manier is beschadigd of als het niet goed werkt. Probeer het defecte product niet zelf te repareren, omdat dit tot een elektrische schok kan leiden. Breng het beschadigde apparaat altijd naar een professionele servicelocatie om het te repareren. Alle reparaties kunnen alleen worden uitgevoerd door geautoriseerde serviceprofessionals. De foutief uitgevoerde reparatie kan voor de gebruiker gevaarlijke situaties opleveren.

10. Plaats het product nooit op of in de buurt van hete of warme oppervlakken of de keukenapparatuur zoals de elektrische oven of gasbrander.

11. Gebruik het product nooit in de buurt van brandbare stoffen.

12. Laat het snoer niet over de rand van het aanrecht hangen of in aanraking komen met hete oppervlakken.

13. Laat het product nooit zonder toezicht aangesloten op de stroombron.

14. Voor extra beveiliging is het raadzaam om een aardlekschakelaar (RCD) in het elektrische circuit te installeren met een nominale aardlekstroom van niet meer dan 30 mA. Hiervoor dient een gespecialiseerde elektricien te worden geraadpleegd.

15. Steek geen vingers of andere voorwerpen in de beker van de blender als de blender aan staat.

16. Hanteer de messen voorzichtig om verwondingen te voorkomen.

17. Pas op voor lang haar, sjaals, stropdassen die boven de beker hangen en bedieningsonderdelen van het apparaat.

18. Gebruik om veiligheidsredenen alleen originele accessoires en reserveonderdelen die

- bedoeld zijn voor een bepaald type blender, verkrijgbaar bij een erkend servicecentrum.
19. Behandel de messen uiterst voorzichtig bij het demonteren van accessoires. De messen kunnen snijwonden veroorzaken.
 20. Vervang de accessoires alleen als het apparaat is uitgeschakeld. Koppel het apparaat los van de stroom.
 21. Doe geen andere producten dan voedsel en vloeistoffen in de blenderbeker. Doe geen hete producten in de beker.
 22. Het apparaat is niet geschikt voor het opkloppen van eiwitten, het kneden van deeg of het malen van vlees.
 23. Gebruik geen agressieve reinigingsmiddelen om de behuizing schoon te maken, omdat hierdoor de informatieve grafische symbolen kunnen worden verwijderd, zoals: schaal, tekens, veiligheidsmarkeringen, enz.
 24. Start de lege mengbeker niet zonder product erin.
 25. DE MAXIMALE PERIODE VAN CONTINU GEBRUIK VAN DE BLENDER IS 1 MINUTEN. Stop het apparaat na 1 minuten continu gebruik en wacht een paar minuten voordat u het opnieuw start.
 26. Giet geen hete vloeistoffen (hoger dan 60°C) in de beker.
 27. Als de messen vastlopen, trek dan altijd de stekker uit het stopcontact voordat u de blokkade verwijdert.
 28. Verplaats het apparaat niet terwijl het werkt.
 29. Wees voorzichtig bij het hanteren van snijbladen, bij het legen van de bak en bij het schoonmaken.
 30. Koppel de blender altijd los van de stroomvoorziening als deze onbeheerd wordt achtergelaten en voordat u hem in elkaar zet, uit elkaar haalt of reinigt.

VOOR HET EERSTE GEBRUIK

1. Meng niet alleen droge ingrediënten, voeg wat vloeistof toe. Gebruik nooit kokende vloeistoffen en laat het apparaat nooit leeglopen.
2. Snijd het voedsel in stukjes van 2x2 cm om ervoor te zorgen dat de hele hoeveelheid tegelijkertijd in hetzelfde stadium wordt gemengd.
3. Verwijder nooit het deksel (2) van de kan (3) voordat het apparaat volledig tot stilstand is gekomen.
4. Gebruik de kan (3) niet als houder voor het bewaren, steriliseren of invriezen van voedsel.
5. Gebruik de blender niet langer dan 1 minuut in één cyclus.
6. Mix nooit meer dan anderhalve liter voedsel – minder voor schuimige vloeistoffen zoals milkshakes.
7. Overvulling kan de werking blokkeren. Schakel het apparaat uit en trek de stekker uit het stopcontact. Haal een deel van het voedsel uit de kan (3) en sluit de stekker weer aan op het elektriciteitsnet. Toestel is klaar voor gebruik.

OPMERKING: Gebruik het apparaat altijd terwijl het deksel (2) op de kan (3) is gemonteerd!

PRODUCTBESCHRIJVING AD4085 – Blender

- | | |
|-----------------------|-------------------|
| 1. Maatbeker deksel | 2. Deksel |
| 3. Kan | 4. Afdichtring |
| 5. Meseenheid | 6. Motorbehuizing |
| 7. Snelheidsregelknop | |

GEBRUIK

Plaats het apparaat op een vlakke en droge ondergrond.

1. Monteer de afdichtring (4) in de messeenheid (5).
2. Schroef de kan (3) op de messeenheid (5).
3. Doe uw ingrediënten in de kan (3).
4. Plaats de maatbeker van deksel (1) in het deksel (2) binnenin.
5. Plaats en draai het deksel (2) op de kan (3).

6. Plaats de kan (3) diep in de motorbehuizing (6) en draai deze rechtsom totdat deze niet verder kan.
7. Selecteer een snelheid door de snelheidsregelknop (7) in de juiste stand te draaien:
 - snelheid 1: max 16.000 toeren per minuut; voor lichter mengen, bijv. pannenkoekenbeslag, milkshakes en roerei,
 - snelheid 2: max 20.000 toeren per minuut; voor soepen, sauzen, patés en mayonaise,
 - Pulsmodus (P.): om de motor in een start- en stopactie te laten werken. De pulsmodus bedient de motor en laat deze draaien zolang u de knop (7) in stand P houdt. Met de pulsmodus kunt u de textuur van verschillende soorten voedsel regelen, bijv. patés.
 - positie nul: het apparaat is uitgeschakeld.

BEVEILIGING TEGEN OVERVERHITTING

Het apparaat is uitgerust met de ingebouwde oververhittingsbeveiliging, het stopt het apparaat automatisch wanneer de motor oververhit raakt om een lange levensduur te garanderen. Als dit het geval is, zet u de knop (7) uit in de nulstand, trekt u de stekker uit het stopcontact, wacht u enige tijd om de motor te laten afkoelen en sluit u het apparaat weer aan op het elektriciteitsnet. Toestel is klaar voor gebruik.

SCHOONMAAK EN ONDERHOUD

Zorg ervoor dat het apparaat is losgekoppeld van de stroom.

1. Leeg de kan (3) voordat u deze losschroeft van de mesunit (5).
2. Verwijder en was de afdichting (4).
3. Raak de scherpe messen niet aan – borstel ze schoon met warm zeepsop en spoel ze vervolgens grondig af onder de kraan. Dompel de mesunit niet onder in water. Laat de mesunit (5) ondersteboven drogen, uit de buurt van kinderen.
4. Reinig de kan (3) met water en een paar druppels afwasmiddel. Spoel het af onder stromend water. Zet opzij om te drogen.
5. Reinig het motorhuis (6) met een vochtige doek en veeg het vervolgens droog. Dompel het motorhuis (6) niet onder in water of andere vloeistoffen.

LET OP: Was geen onderdelen van de blender in de vaatwasser.

TECHNISCHE DATA

Vermogen: 1000W

Spanning: 220-240V~ 50/60Hz

Aanbevolen werkingstijd: 1 minuut ingeschakeld + 3 minuten uitgeschakeld.



We geven om het milieu. We vragen u om de kartonnen verpakkingen te storten bij het oud papier. Polyethyleen zakken (PE) storten in de container voor plastic. Versleten apparatuur afgeven bij het juiste verzamelpunt, als in het apparaat gevaarlijke elementen zitten kan dat een bedreiging zijn voor het milieu. Elektrisch apparatuur moet worden gerecycleerd om het hergebruik te verminderen. Als in het apparaat batterijen zitten, horen die verwijderd te worden en apart af te worden gegeven bij het juiste verzamelpunt.

(SL) SLOVENŠČINA

VARNOSTNI POGOJI

POMEMBNA NAVODILA O VARNOSTI UPORABE

PROSIMO, DA PREVIDNO PREBERETE IN BODITE ZA PRIHODNO REFERENCE

Garancijski pogoji so drugačni, če se naprava uporablja v komercialne namene.

1. Pred uporabo izdelka pozorno preberite in vedno upoštevajte naslednja navodila. Proizvajalec ne odgovarja za škodo, nastalo zaradi zlorabe.
2. Izdelek je namenjen samo domači uporabi. Izdelka ne uporabljajte za noben namen, ki ni združljiv z njegovo uporabo.
3. Veljavna napetost je 220-240 V, ~ 50/60Hz. Iz varnostnih razlogov ni primerno priključiti več naprav v eno vtičnico.
4. Pri uporabi z otroki bodite previdni. Otrokom ne dovolite, da se igrajo z izdelkom. Ne dovolite otrokom ali osebam, ki naprave ne poznajo, da jo uporabljajo brez nadzora.
5. **OPOZORILO:** To napravo lahko uporabljajo otroci, starejši od 8 let, in osebe z zmanjšanimi fizičnimi, čutnimi ali duševnimi sposobnostmi ali osebe brez izkušenj ali znanja o napravi, le pod nadzorom osebe, odgovorne za njihovo varnost, ali če so bili poučeni o varni uporabi naprave in se zavedajo nevarnosti, povezanih z njenim delovanjem. Otroci se ne smejo igrati z napravo. Otroci ne smejo čistiti in vzdrževati naprave, razen če so starejši od 8 let in se te dejavnosti izvajajo pod nadzorom.

6. Ko končate z uporabo izdelka, ne pozabite nežno odstraniti vtiča iz vtičnice, tako da ga držite z roko. Nikoli ne vlecite za napajalni kabel !!!
7. Napajalnega kabla, vtiča ali celotne naprave nikoli ne spuščajte v vodo. Izdelka nikoli ne izpostavljajte atmosferskim razmeram, na primer neposredni sončni svetlobi, dežju itd. Nikoli ne uporabljajte izdelka v vlažnih razmerah.
8. Občasno preverite stanje napajalnega kabla. Če je napajalni kabel poškodovan, je treba izdelek obrniti na poklicno servisno mesto, kjer ga je treba zamenjati, da bi se izognili nevarnim situacijam.
9. Nikoli ne uporabljajte izdelka s poškodovanim napajalnim kablom, če je padel ali kako drugače poškodovan ali če ne deluje pravilno. Poškodovanega izdelka ne poskušajte popraviti sami, ker lahko povzroči električni udar. Poškodovano napravo vedno obrnite na poklicni servis, da jo popravite. Vsa popravila lahko opravijo le pooblaščenih serviserji. Nepravilno opravljeno popravilo lahko povzroči nevarne situacije za uporabnika.
10. Izdelka nikoli ne postavljajte na ali blizu vročih ali toplih površin ali kuhinjskih aparatov, kot sta električna pečica ali plinski gorilnik.
11. Izdelka nikoli ne uporabljajte v bližini vnetljivih snovi.
12. Ne dovolite, da kabel visi čez rob pulta in se ne dotika vročih površin.
13. Izdelka nikoli ne pustite priključenega na vir napajanja brez nadzora.
14. Za dodatno zaščito je priporočljivo, da v električno vezje vgradite napravo za preostali tok (RCD) z nazivnim preostalim tokom, ki ne presega 30 mA. V zvezi s tem se je treba posvetovati z električarjem.
15. Ne vstavljajte prstov ali drugih predmetov v skodelico mešalnika, ko je mešalnik vklopljen.
16. Da bi se izognili poškodbam, z rezili ravnajte previdno.
17. Pazite na dolge lase, rute, kravate, ki visijo nad skodelico in delovne komponente naprave.
18. Iz varnostnih razlogov uporabljajte samo originalne dodatke in nadomestne dele, namenjene za določeno vrsto mešalnika, ki so na voljo v pooblaščenem servisnem centru.
19. Med razstavljanjem dodatkov ravnajte z rezili zelo previdno. Rezila lahko povzročijo ureznine.
20. Pripomočke zamenjajte le, ko je naprava izklopljena. Napravo odklopite iz napajanja.
21. V posodo mešalnika ne dajajte nobenih drugih izdelkov, razen hrane in tekočin. V skodelico ne dajajte vročih izdelkov.
22. Naprava ni primerna za stepanje beljakov, gnetenje testa ali mletje mesa.
23. Za čiščenje ohišja ne uporabljajte agresivnih detergentov, saj lahko odstranijo informativne grafične simbole, kot so: lestvica, znaki, varnostne oznake itd.
24. Ne zaženite prazne mešalne posode brez izdelka v notranjosti.
25. Največje obdobje neprekinjenega delovanja blende je 1 minuti. Po 1 minutah neprekinjenega delovanja ustavite napravo in počakajte nekaj minut pred ponovnim zagonom.
26. V skodelico ne vlivajte vročih tekočin (nad 60 ° C).
27. Če se rezila zataknejo, vedno odstranite napajalni kabel iz električne vtičnice, preden

odstranite blokado.

28. Med delovanjem naprave ne premikajte.

29. Bodite previdni pri ravnanju z noži za rezanje, pri praznjenju koša in pri čiščenju.

30. Preden sestavite, razstavite ali očistite mešalnik, ga vedno izključite iz napajanja.

PRED PRVO UPORABO

1. Ne mešajte samo suhih sestavin, dodajte nekaj tekočine. Nikoli ne uporabljajte vrele tekočine in ne pustite naprave prazne.
2. Živilo narežite na kose velikosti 2 x 2 cm, da zagotovite, da se bo vsa količina zmešala v isti fazi ob istem času.
3. Nikoli ne odstranjujte pokrova (2) vrča (3), preden se naprava popolnoma ustavi.
4. Vrča (3) ne obravnavajte kot posodo za shranjevanje hrane, sterilizacijo, zamrzovanje.
5. Ne uporabljajte mešalnika, ki deluje več kot 1 minuto v enem ciklu.
6. Nikoli ne mešajte več kot liter in pol hrane – manj za penaste tekočine, kot so mlečni napitki.
7. Prekomerno polnjenje lahko blokira delovanje. Prosimo, izklopite enoto in izvlecite vtič iz električne vtičnice. Vzemite nekaj hrane iz vrča (3) in ga nato ponovno priključite na električno omrežje. Naprava je pripravljena za uporabo.

OPOMBA: Napravo vedno uporabljajte, ko je pokrov (2) nameščen na vrču (3)!

OPIS IZDELKA AD4085 – Mešalnik

- | | |
|------------------------------|----------------------------|
| 1. Merilna skodelica pokrova | 2. Pokrov |
| 3. Vrč | 4. Tesnilni obroč |
| 5. Enota z rezili | 6. Ohišje motorja |
| | 7. Gumb za nadzor hitrosti |

UPORABA

Napravo postavite na ravno in suho površino.

1. Namestite tesnilni obroč (4) v enoto z rezili (5).
2. Vrč (3) privijte na rezilno enoto (5).
3. Sestavine dajte v vrč (3).
4. Postavite merilno skodelico pokrova (1) v pokrov (2) v notranjosti.
5. Namestite in zavrtite pokrov (2) na vrč (3).
6. Vrč (3) globoko vstavite v ohišje motorja (6) in ga zavrtite v smeri urinega kazalca, dokler se ne ustavi.
7. Izberite hitrost tako, da zavrtite gumb za nadzor hitrosti (7) v pravičen položaj:
 - hitrost 1: največ 16.000 vrtljajev na minuto; za lažje mešanje npr. testo za palačinke, milkshake in umešana jajca,
 - hitrost 2: največ 20.000 vrtljajev na minuto; za juhe, omake, paštete in majonezo,
 - Pulzni način (P): za delovanje motorja v načinu zagona in zaustavitve. Pulzni način upravlja motor in ga ohranja v delovanju, dokler držite gumb (7) v položaju P. Pulzni način vam omogoča nadzor teksture različnih živil, npr. paštete.
 - položaj nič: naprava je izklopljena.

ZAŠČITA PRED PREGRETJEM

Naprava je opremljena z vgrajeno varovalko za zaščito pred pregrevanjem, ki samodejno zaustavi napravo, ko se motor pregreje, da zagotovi dolgo življenjsko dobo. Če se je to zgodilo, obrnite gumb (7) na ničelni položaj, izklopite napravo, počakajte nekaj časa, da se motor ohladi, nato pa napravo ponovno priključite na električno omrežje. Naprava je pripravljena za uporabo.

ČIŠČENJE IN VZDRŽEVANJE

Prepričajte se, da je naprava izključena iz napajanja.

1. Izpraznite vrč (3), preden ga odvijete z rezilne enote (5).
2. Odstranite in operite tesnilni obroč (4).
3. Ne dotikajte se ostrih rezil – očistite jih s čopičem z vročo milnico in nato temeljito sperite pod pipo. Rezilne enote ne potaplajte v vodo. Pustite, da se rezilna enota (5) posuši obrnjena navzdol, stran od otrok.
4. Vrč (3) očistite z vodo in nekaj kapljicami sredstva za pomivanje posode. Izperite ga pod tekočo vodo. Postavite na stran, da se posuši.
5. Ohišje motorja (6) očistite z vlažno krpo in nato obrišite do suhega. Ohišja motorja (6) ne potaplajte v vodo ali druge tekočine.

OPOMBA: Delov mešalnika ne pomivajte v pomivalnem stroju.

TEHNIČNI PODATKI

Moč: 1000W

Napetost: 220-240V~ 50/60Hz

Priporočen čas delovanja: 1 minuta vklopljen + 3 minute izklopljen.



Skrbimo za okolje. Kartonska embalaža, prosim darovati na odpadni papir. Polietilenske vreče (PE) mečite v posoda za plastiko. Dotrajane naprave je treba vrniti na ustrezno zbirno mesto, ker vsebovane v napravo nevarne elemente lahko predstavljajo nevarnost za okolje. Električna naprava je treba vrniti kakor, da se omeji njegovo ponovno uporabo in izkoriščenost. Če naprava vsebuje baterio, je treba odstraniti in ločeno dati nazaj na mesta skladiščenja.

SIGURNOSNI UVJETI

VAŽNE UPUTE O SIGURNOSTI KORIŠTENJA

MOLIMO VAS PAŽLJIVO PROČITAJTE I ČUVAJTE ZA BUDUĆU REFERENCU

Jamstveni uvjeti su različiti ako se uređaj koristi u komercijalne svrhe.

1. Prije uporabe proizvoda pažljivo pročitajte i uvijek se pridržavajte sljedećih uputa. Proizvođač nije odgovoran za bilo kakvu štetu nastalu zbog zlouporabe.
2. Proizvod je samo za kućnu uporabu. Nemojte koristiti proizvod u bilo koju svrhu koja nije kompatibilna s njegovom primjenom.
3. Primjenjivi napon je 220-240 V, ~ 50/60Hz. Iz sigurnosnih razloga nije prikladno spajanje više uređaja u jednu utičnicu.
4. Budite oprezni pri uporabi s djecom. Ne dopustite djeci da se igraju s proizvodom. Ne dopustite djeci ili osobama koje ne poznaju uređaj da ga koriste bez nadzora.
5. **UPOZORENJE:** Ovaj uređaj smiju koristiti djeca starija od 8 godina i osobe sa smanjenim fizičkim, osjetilnim ili mentalnim sposobnostima, ili osobe bez iskustva ili znanja o uređaju, samo pod nadzorom osobe odgovorne za njihovu sigurnost, ili ako su dobili upute o sigurnoj uporabi uređaja i svjesni su opasnosti povezanih s njegovim radom. Djeca se ne smiju igrati s uređajem. Čišćenje i održavanje uređaja ne smiju provoditi djeca, osim ako su starija od 8 godina i ako se te aktivnosti provode pod nadzorom.
6. Nakon što završite s upotrebom proizvoda, uvijek ne zaboravite pažljivo izvući utikač iz utičnice držeći utičnicu rukom. Nikada ne vucite kabel za napajanje !!!
7. Nikada nemojte stavljati kabel za napajanje, utikač ili cijeli uređaj u vodu. Nikada ne izlažite proizvod atmosferskim uvjetima, poput izravnog sunčevog svjetla, kiše itd. Nikada nemojte koristiti proizvod u vlažnim uvjetima.
8. Povremeno provjeravajte stanje kabela za napajanje. Ako je kabel za napajanje oštećen, proizvod treba okrenuti na mjesto profesionalnog servisa radi zamjene kako bi se izbjegle opasne situacije.
9. Nikada nemojte koristiti proizvod s oštećenim kablom za napajanje, ako je ispušten ili oštećen na neki drugi način ili ako ne radi ispravno. Ne pokušavajte sami popraviti neispravan proizvod jer to može dovesti do strujnog udara. Oštećeni uređaj uvijek okrenite na mjesto profesionalnog servisa kako biste ga popravili. Sve popravke mogu izvesti samo ovlašteni serviseri. Popravak koji je učinjen pogrešno može izazvati opasne situacije za korisnika.
10. Nikada ne stavljajte proizvod na ili blizu vrućih ili toplih površina ili kuhinjskih aparata, poput električne pećnice ili plinskog plamenika.
11. Nikada ne koristite proizvod u blizini zapaljivih tvari.
12. Ne dopustite da kabel visi preko ruba pulta ili dodiruje vruće površine.
13. Nikada ne ostavljajte proizvod spojen na izvor napajanja bez nadzora.
14. Za dodatnu zaštitu, preporučljivo je u električni krug ugraditi zaštitnu struju (RCD) s nazivnom zaostalom strujom koja ne prelazi 30 mA. U tom slučaju potrebno je konzultirati stručnjaka električara.
15. Ne stavljajte prste ili bilo koje druge predmete u šalicu blendera dok je miješalica

uključena.

16. Kako biste izbjegli ozljede, pažljivo rukujte oštricama.

17. Pazite na dugu kosu, šalove, kravate koje vise iznad šalice i radne komponente uređaja.

18. Iz sigurnosnih razloga koristite samo originalni pribor i rezervne dijelove namijenjene za određeni tip miješalice, dostupne u ovlaštenom servisnom centru.

19. Prilikom rastavljanja pribora rukujte oštricama izuzetno pažljivo. Oštrice mogu uzrokovati rezove.

20. Promijenite pribor samo kad je uređaj isključen. Isključite uređaj iz napajanja.

21. U čašu miksera ne stavljajte nikakve druge proizvode osim hrane i tekućine. Ne stavljajte vruće proizvode u šalicu.

22. Uređaj nije prikladan za šlag od bjelanjaka, gnječenje tijesta ili mljevenje mesa.

23. Nemojte čistiti kućište agresivnim deterdžentima jer mogu ukloniti informativne grafičke simbole poput: mjerila, znakova, sigurnosnih oznaka itd.

24. Ne otvarajte praznu čašu za miješanje bez proizvoda unutra.

25. Maksimalno razdoblje kontinuiranog rada blendera je 1 minute. Nakon 1 minute neprekidnog rada zaustavite uređaj i pričekajte nekoliko minuta prije ponovnog pokretanja.

26. Nemojte ulijevati vruće tekućine (preko 60 ° C) u šalicu.

27. Ako se oštrice zaglave, uvijek isključite kabel za napajanje iz električne utičnice prije uklanjanja začepljenja.

28. Ne pomičite uređaj dok radi.

29. Budite oprezni pri rukovanju noževima za rezanje, pri pražnjenju kante i pri čišćenju.

30. Uvijek isključite miješalicu s napajanja ako ostane bez nadzora i prije sastavljanja, rastavljanja ili čišćenja.

PRIJE PRVE UPOTREBE

1. Nemojte miješati samo suhe sastojke, dodajte malo tekućine. Nikada nemojte koristiti kipuće tekućine niti puštati uređaj prazan.

2. Narežite hranu na komade 2x2 cm kako biste bili sigurni da će se sva količina miješati u istoj fazi u isto vrijeme.

3. Nikada ne uklanjajte poklopac (2) vrča (3) prije nego što se uređaj potpuno zaustavi.

4. Ne tretirajte vrč (3) kao posudu za čuvanje hrane, sterilizaciju, zamrzavanje.

5. Ne koristite blender koji radi duže od 1 minute u jednom ciklusu.

6. Nikada ne miješajte više od jedne i pol litre hrane – manje za pjenaste tekućine poput milk shakeova.

7. Preljevanje može blokirati rad. Isključite jedinicu i izvucite utikač iz utičnice. Izvadite malo hrane iz vrča (3), a zatim ga ponovno spojite na električnu mrežu. Uređaj je spreman za upotrebu.

NAPOMENA: Uređaj uvijek koristite dok je poklopac (2) postavljen na vrč (3)!

OPIS PROIZVODA AD4085 – Blender

1. Mjerna posuda poklopca

2. Poklopac

3. Vrč

4. Brtveni prsten

5. Jedinica oštrica

6. Kućište motora

7. Gumb za kontrolu brzine

UPOTREBA

Stavite uređaj na ravnu i suhu površinu.

1. Postavite brtveni prsten (4) u jedinicu s oštricama (5).

2. Pričvrstite vrč (3) na jedinicu s oštricama (5).

3. Stavite sastojke u vrč (3).

4. Stavite mjernu posudu poklopca (1) u poklopac (2) iznutra.

5. Stavite i zavrnite poklopac (2) na vrč (3).

6. Postavite vrč (3) duboko u kućište motora (6) i okrenite ga u smjeru kazaljke na satu dok se ne zaustavi.

7. Odaberite brzinu okretanjem regulatora brzine (7) u odgovarajući položaj:

- brzina 1: max 16.000 okretaja u minuti; za lakše miješanje npr. tijesto za palačinke, milkshake i kajgana,

- brzina 2: max 20.000 okretaja u minuti; za juhe, umake, paštete i majoneze,

- Pulsni (P) način rada: za rad motora u pokretanju i zaustavljanju. Pulsni način rada pokreće motor i održava ga u radu sve dok gumb

(7) držite u položaju P. Pulsni način rada omogućuje vam kontrolu teksture raznih namirnica, npr. paštete.

- pozicija nula: uređaj je isključen.

ZAŠTITA PRED PREGRIJAVANJE

Uređaj je opremljen ugrađenim osiguračem za zaštitu od pregrijavanja, automatski zaustavlja uređaj kada se motor pregrije kako bi se osigurao dug životni vijek. Ako se to dogodilo, okrenite gumb (7) na nulti položaj, isključite uređaj, pričekajte neko vrijeme da se motor ohladi, a zatim ponovno spojite uređaj na električnu mrežu. Uređaj je spreman za upotrebu.

ČIŠĆENJE I ODRŽAVANJE

Provjerite je li uređaj isključen iz struje.

1. Ispraznite vrč (3) prije nego što ga odvrnete od jedinice s oštricama (5).

2. Skinite i operite brtveni prsten (4).

3. Ne dirajte oštre oštrice - očistite ih četkom vrućom sapunicom, zatim temeljito isperite pod mlazom vode. Nemojte uranjati jedinicu s oštricama u vodu. Ostavite jedinicu s oštricama (5) da se osuši naopako, daleko od djece.

4. Očistite vrč (3) vodom i nekoliko kapi sredstva za pranje posuđa. Isperite ga pod tekućom vodom. Ostavite sa strane da se osuši.

5. Očistite kućište motora (6) vlažnom krpom, a zatim obrišite suhom. Nemojte uranjati kućište motora (6) u vodu ili druge tekućine.

OBAVIJEST: Ne perite dijelove blendera u perilicama posuđa.

TEHNIČKI PODACI

Snaga: 1000W

Napon: 220-240V~ 50/60Hz

Preporučeno vrijeme rada: 1 minuta uključen + 3 minute isključen.



Vodimo brigu o prirodnom okolišu. Kartonsku ambalažu molimo prenijeti na otpadni papir. Polietilen (PE) vreće bacati u kontejner za plastiku. Istrošena oprema treba biti premještena na prikladno mjesto za hranu, jer sadrže u uređaju opasne tvari mogu predstavljati opasnost za okoliš. Električni uređaj mora biti predat u takvom stanju da se smanji mogućnost njegove ponovne upotrebe. Ako vaš uređaj ima baterije, treba njih ukloniti i predati na mjesto za hranu odvojeno.

(F) SUOMI

TURVALLISUUSEHDOT

TÄRKEITÄ KÄYTTÖTURVALLISUUSOHJEITA LUE HUOLELLISESTI JA PIDÄ TULEVAISUUTTA

Takuuehdot ovat erilaiset, jos laitetta käytetään kaupallisiin tarkoituksiin.

1. ennen tuotteen käyttöä lue huolellisesti ja noudata aina seuraavia ohjeita. Valmistaja ei ole vastuussa mistään väärinkäytöstä johtuvista vahingoista.

2. Tuote on tarkoitettu vain kotikäyttöön. Älä käytä tuotetta mihinkään tarkoitukseen, joka ei ole yhteensopiva sen sovelluksen kanssa.

3. sovellettava jännite on 220-240 V, ~ 50/60Hz. Turvallisuussyistä ei ole asianmukaista kytkeä useita laitteita yhteen pistorasiaan.

4. Ole varovainen käyttäessäsi lasten lähellä. Älä anna lasten leikkiä tuotteen kanssa. Älä anna lasten tai ihmisten, jotka eivät tunne laitetta, käyttää sitä ilman valvontaa.

5. **VAROITUS:** Tätä laitetta saavat käyttää yli 8 -vuotiaat lapset ja henkilöt, joilla on heikentynyt fyysinen, aistillinen tai henkinen toimintakyky, tai henkilöt, joilla ei ole kokemusta tai tietoa laitteesta, vain heidän turvallisuudestaan vastaavan henkilön valvonnassa, tai jos heille on opetettu laitteen turvallista käyttöä ja he ovat tietoisia laitteen käyttöön liittyvistä vaaroista. Lapset eivät saa leikkiä laitteella. Lapset eivät saa puhdistaa ja huoltaa laitetta, elleivät he ole yli 8 -vuotiaita ja nämä toimet suoritetaan valvonnassa.

6. Kun olet lopettanut tuotteen käytön, muista aina irrottaa pistoke varovasti pistorasiasta kädellä pitäen pistorasiasta. Älä koskaan vedä virtajohdosta !!!

7. Älä koskaan laita virtajohtoa, pistoketta tai koko laitetta veteen. Älä koskaan altista tuotetta ilmakehälle, kuten suoralle auringonvalolle tai sateelle jne. Älä koskaan käytä tuotetta kosteissa olosuhteissa.
8. Tarkista määräajoin virtajohdon kunto. Jos virtajohto on vaurioitunut, tuote on käännettävä ammattimaiseen huoltopisteeseen vaihdettavaksi vaarallisten tilanteiden välttämiseksi.
9. Älä koskaan käytä tuotetta, jos virtajohto on vaurioitunut tai jos se on pudonnut tai vahingoittunut muulla tavalla tai jos se ei toimi kunnolla. Älä yritä korjata viallista tuotetta itse, koska se voi johtaa sähköiskuun. Käännä vaurioitunut laite aina ammattitaitoiseen huoltoon korjataksesi sen. Kaikki korjaukset voivat tehdä vain valtuutetut huoltoammattilaiset. Väärin tehty korjaus voi aiheuttaa käyttäjälle vaarallisia tilanteita.
10. Älä koskaan aseta tuotetta kuumien tai lämpimien pintojen tai keittiövälineiden, kuten sähköuunin tai kaasupolttimen päälle tai lähelle sitä.
11. Älä koskaan käytä tuotetta palavien aineiden lähellä.
12. Älä anna johdon roikkua tiskin reunan yli tai koskettaa kuumia pintoja.
13. Älä koskaan jätä laitetta kytkettynä virtalähteeseen ilman valvontaa.
14. Lisäsuojaa varten on suositeltavaa asentaa vikavirtasuoja (RCD) sähköpiiriin, jonka nimellisjännite on enintään 30 mA. Sähköasiantuntijaa on kuultava tässä asiassa.
15. Älä työnnä sormia tai muita esineitä tehosekoittimen kuppiin, kun tehosekoitin on päällä.
16. Käsittele teriä varovasti vammojen välttämiseksi.
17. Varo pitkiä hiuksia, huiveja, kupin yläpuolella rokkuvia solmioita ja laitteen käyttöosia.
18. Käytä turvallisuussyistä vain tietyille tehosekoittimelle tarkoitettuja alkuperäisiä lisävarusteita ja varaosia, jotka ovat saatavilla valtuutetusta huoltokeskuksesta.
19. Käsittele teriä erittäin varovasti irrottaessasi lisävarusteita. Terät voivat aiheuttaa viiltoja.
20. Vaihda lisävarusteet vain, kun laite on sammutettu. Irrota laite virtalähteestä.
21. Älä laita tehosekoittimen kuppiin muita tuotteita kuin ruokaa ja nesteitä. Älä laita kuppituotteita kuppiin.
22. Laite ei sovellu valkuaisten vatkaamiseen, taikinan vaivaamiseen tai lihan jauhamiseen.
23. Älä käytä aggressiivisiä pesuaineita kotelon puhdistamiseen, sillä ne voivat poistaa graafiset symbolit, kuten: asteikko, merkit, turvamerkki jne.
24. Älä käynnistä tyhjää sekoituskuppia ilman tuotetta.
25. JATKUVAN BLENDER -TOIMINNAN MAKSIMI AIKA ON 1 MINUUTTIA. Pysäytä laite 1 minuutin jatkuvan käytön jälkeen ja odota pari minuuttia ennen uudelleenkäynnistystä.
26. Älä kaada kuppiin kuumia nesteitä (yli 60 ° C).
27. Jos terät juuttuvat kiinni, irrota virtajohto aina pistorasiasta, ennen kuin poistat tukoksen.
28. Älä siirrä laitetta sen ollessa toiminnassa.
29. Ole varovainen käsitellessäsi leikkuuteriä, tyhjentäessäsi astiaa ja puhdistaussasi.
30. Irrota tehosekoitin aina virtalähteestä, kun se jätetään ilman valvontaa ja ennen

kokoamista, purkamista tai puhdistamista.

ENNEN ENSIMMÄISTÄ KÄYTTÖÄ

1. Älä sekoita vain kuivia aineita, vaan lisää hieman nestettä. Älä koskaan käytä kiehuvia nesteitä äläkä käytä laitetta tyhjäksi.
2. Leikkaa ruoka 2x2 cm:n paloiksi varmistaaksesi, että kaikki määrät sekoittuvat samassa vaiheessa samaan aikaan.
3. Älä koskaan irrota kannun (3) kannta (2), ennen kuin laite on täysin pysähtynyt.
4. Älä käsittele kannua (3) säilytysastiana, sterilointiin tai pakastukseen.
5. Älä käytä tehosekoitinta yli 1 minuutin ajan yhdessä syklistä.
6. Älä koskaan sekoita enempää kuin puolitoista litraa ruokaa – vähemmän vaahtoaville nesteille, kuten pirtelöille.
7. Ylitäyttö voi estää toiminnan. Sammuta laite ja irrota pistoke pistorasiasta. Ota osa ruoasta kannusta (3) ja kytke se sitten takaisin verkkovirtaan. Laite on käyttövalmis.

HUOMAUTUS: Käytä laitetta aina, kun kansi (2) on asennettu kannuun (3)!

TUOTTEEN KUVAAUS AD4085 – Tehosekoitin

- | | |
|-----------------------|---------------------|
| 1. Kannen mittakuppi | 2. Kansi |
| 3. Kannu | 4. Tiivistysrengas |
| 5. Teräyksikkö | 6. Moottorin kotelo |
| 7. Nopeudensäätönuppi | |

KÄYTTÖ

Aseta laite tasaiselle ja kuivalle pinnalle.

1. Asenna tiivisterengas (4) teräyksikköön (5).
2. Ruuvaa kannu (3) teräyksikköön (5).
3. Laita ainekset kannuun (3).
4. Aseta kannen (1) mittakuppi kannen (2) sisään.
5. Aseta ja kierrä kansi (2) kannuun (3).
6. Aseta kannu (3) syväälle moottorikoteloon (6) ja käännä sitä myötäpäivään, kunnes se pysähtyy.
7. Valitse nopeus kääntämällä nopeudensäätönuppi (7) oikeaan asentoon:
 - nopeus 1: max 16 000 kierrosta minuutissa; kevyempään sekoitukseen esim. pannukakkutaikinat, pirtelöt ja munakokkeleita,
 - nopeus 2: max 20 000 kierrosta minuutissa; keittoihin, kastikkeisiin, pasteetteihin ja majoneesiin,
8. Pulssitila (P.): käyttää moottoria käynnistys- ja pysäytystoiminnolla. Pulssitila ohjaa moottoria ja pitää sen käynnissä niin kauan kuin pidät nuppia (7) asennossa P. Pulssitilassa voit ohjata erilaisten ruokien rakennetta, esim. pasteet.
- asento nolla: laite on sammutettu.

YLIKUUMUMISUOJA

Laite on varustettu sisäänrakennetulla ylikuumentumissuojalakkeella, joka pysäyttää laitteen automaattisesti, kun moottori ylikuumentuu varmistaakseen pitkän käyttöiän. Jos näin tapahtui, käännä nuppi (7) pois päältä nolla-asentoon, irrota laite, odota hetki, jotta moottori jäähtyy, ja kytke laite sitten uudelleen verkkovirtaan. Laite on käyttövalmis.

PUHDISTUS JA HUOLTO

Varmista, että laite on irrotettu virtalähteestä.

1. Tyhjennä kannu (3) ennen kuin ruuvaat sen irti teräyksiköstä (5).
 2. Irrota ja pese tiivisterengas (4).
 3. Älä koske teräviin teriin – harjaa ne puhtaaksi kuamalla saippuavedellä ja huuhtelee sitten huolellisesti hanan alla. Älä upota teräyksikköä veteen. Anna teräyksikön (5) kuivua ylösalaisin, poissa lasten ulottuvilta.
 4. Puhdista kannu (3) vedellä ja muutamalla tippalla astianpesuainetta. Huuhtelee se juoksevan veden alla. Laita sivuun kuivumaan.
 5. Puhdista moottorin kotelo (6) kostealla liinalla ja pyyhi sitten kuivaksi. Älä upota moottorin koteloa (6) veteen tai muihin nesteisiin.
- HUOMAUTUS: Älä pese tehosekoittimen osia astianpesukoneessa.

TEKNISET TIEDOT

Teho: 1000W

Jännite: 220-240V ~ 50/60Hz

Suosittelua käyttöaika: 1 minuutti päällä + 3 minuuttia pois päältä.



Kantakaamme huolta ympäristöstä. Pahvipakkauksen pyydämme laittamaan paperierrätykseen. Polyeteenipussit (PE) tulee laittaa muovien kierrätysastiaan. Loppuun käytetyt laitteet tulee toimittaa asianmukaiseen keräyspisteeseen, koska laitteen sisältämät vaaralliset aineosat voivat olla ympäristölle vahingollisia. Sähkölaite tulee toimittaa siten, että sen uudelleenkäyttö on estetty. Jos laitteessa on paristo, paristo tulee poistaa ja toimittaa erillisesti keräyspisteeseen.

SÄKERHETSFÖRHÅLLANDEN

VIKTIGA INSTRUKTIONER FÖR ANVÄNDNINGSSÄKERHET

Vänligen läs noggrant och HÅLL FÖR FRAMTIDIGA REFERENS

Garantivillkoren är annorlunda om enheten används för kommersiella ändamål.

1. Innan du använder produkten, läs noggrant och följ alltid följande instruktioner. Tillverkaren ansvarar inte för eventuella skador på grund av missbruk.
2. produkten är endast för hemmabruk. Använd inte produkten för något ändamål som inte är kompatibelt med dess applikation.
3. den tillämpliga spänningen är 220-240 V, ~ 50/60Hz. Av säkerhetsskäl är det inte lämpligt att ansluta flera enheter till ett eluttag.
4. Var försiktig när du använder barn. Låt inte barnen leka med produkten. Låt inte barn eller personer som inte känner enheten använda den utan övervakning.
5. VARNING: Denna enhet får användas av barn över 8 år och personer med nedsatt fysisk, sensorisk eller mental förmåga, eller personer utan erfarenhet eller kunskap om enheten, endast under överinseende av en person som är ansvarig för deras säkerhet, eller om de instruerades om säker användning av enheten och är medvetna om de faror som är förknippade med dess användning. Barn ska inte leka med enheten. Rengöring och underhåll av enheten bör inte utföras av barn, såvida de inte är över 8 år och dessa aktiviteter utförs under övervakning.
6. När du är klar med att använda produkten, kom alltid ihåg att försiktigt ta ut kontakten från eluttaget som håller uttaget med handen. Dra aldrig i strömkabeln !!!
7. Lägg aldrig strömkabeln, kontakten eller hela enheten i vattnet. Utsätt aldrig produkten för atmosfäriska förhållanden som direkt solljus eller regn, etc. Använd aldrig produkten i fuktiga förhållanden.
8. Kontrollera regelbundet strömkabelns skick. Om strömkabeln är skadad ska produkten vändas till en professionell service för att bytas ut för att undvika farliga situationer.
9. Använd aldrig produkten med en skadad strömkabel eller om den tappades eller skadades på annat sätt eller om den inte fungerar korrekt. Försök inte reparera den defekta produkten själv eftersom det kan leda till elektriska stötar. Vänd alltid den skadade enheten till en professionell service för att reparera den. Alla reparationer kan endast utföras av auktoriserade servicetekniker. Reparationen som utförts felaktigt kan orsaka farliga situationer för användaren.
10. Sätt aldrig produkten på eller nära de varma eller varma ytorna eller köksapparaterna, t.ex. elektrisk ugn eller gasbrännare.
11. Använd aldrig produkten nära brännbara ämnen.
12. Låt inte sladden hänga över räknarkanten eller vidröra heta ytor.
13. Lämna aldrig produkten ansluten till strömkällan utan övervakning.
14. För ytterligare skydd är det lämpligt att installera en jordfelsbrytare (RCD) i den elektriska kretsen med en märkström på högst 30 mA. En specialist elektriker bör rådfrågas i denna fråga.
15. Stick inte in i fingrar eller andra föremål i mixerkoppen när mixern är på.

16. För att undvika skador, hantera kniven försiktigt.
17. Se upp för långt hår, halsdukar, slipsar som hänger ovanför koppen och apparatens komponenter.
18. Av säkerhetsskäl använd endast originaltillbehör och reservdelar avsedda för en viss typ av mixer, tillgängliga hos auktoriserat servicecenter.
19. Hantera bladen med största försiktighet medan du demonterar tillbehör. Kniven kan orsaka nedskärningar.
20. Byt tillbehör endast när enheten är avstängd. Koppla bort enheten från strömmen.
21. Lägg inte andra produkter än livsmedel och vätskor i mixerkoppen. Lägg inte heta produkter i koppen.
22. Enheten är inte lämplig för vispning av äggvitor, knådning eller malning av kött.
23. Använd inte aggressiva rengöringsmedel för att rengöra huset, eftersom det kan ta bort de informativa grafiska symbolerna som: skala, skyltar, säkerhetsmärken etc.
24. Starta inte den tomma blandningskoppen utan produkt inuti.
25. HÖGST PERIOD FÖR KONTINUERLIG BLENDER -DRIFT ÄR 1 MINUTER. Efter 1 minuters kontinuerlig drift, stoppa enheten och vänta några minuter innan du startar om.
26. Håll inte heta vätskor (över 60 ° C) i koppen.
27. Om knivarna fastnar ska du alltid dra ut nätsladden från eluttaget innan du tar bort blockeringen.
28. Flytta inte enheten medan den fungerar.
29. Var försiktig när du hanterar knivblad, tömmer papperskorgen och rengör.
30. Koppla alltid bort mixern från strömförsörjningen när den lämnas utan uppsikt och innan du monterar, demonterar eller rengör.

INNAN FÖRSTA ANVÄNDNING

1. Blanda inte bara torra ingredienser, tillsätt lite vätska. Använd aldrig kokande vätskor och kör aldrig enheten tom.
2. Skär maten i 2x2 cm bitar för att säkerställa att all mängd blandas i samma steg samtidigt.
3. Ta aldrig bort locket (2) på kannan (3) innan enheten har stannat helt.
4. Behandla inte kannan (3) som behållare för matförvaring, sterilisering, frysning.
5. Använd inte mixern i mer än 1 minut i en cykel.
6. Blanda aldrig mer än en och en halv liter mat – mindre för skummande vätskor som milkshakes.
7. Överfyllning kan blockera operationen. Stäng av enheten och dra ut kontakten ur eluttaget. Ta ut lite av maten ur kannan (3) och anslut sedan till elnätet igen. Enheten är redo att användas.

ANMÄRKNING: Använd alltid apparaten medan locket (2) är monterat på kannan (3)!

PRODUKTBESKRIVNING AD4085 – Blender

- | | |
|---------------------------|-----------------|
| 1. Måttkopp med lock | 2. Lock |
| 3. Kanna | 4. Tätningsring |
| 5. Bladenhet | 6. Motorhus |
| 7. Hastighetskontrollratt | |

ANVÄNDANDE

Placera enheten på en plan och torr yta.

1. Montera tätningsringen (4) i knivenheten (5).
2. Skruva fast kannan (3) på knivenheten (5).
3. Lägg dina ingredienser i kannan (3).
4. Sätt måttet på locket (1) i locket (2) inuti.
5. Placera och vrid locket (2) på kannan (3).
6. Placera kannan (3) i motorhuset (6) djupt och vrid den medurs tills det tar stopp.
7. Välj en hastighet genom att vrida hastighetsreglaget (7) till rätt läge:

- hastighet 1: max 16 000 varv per minut; för lättare blandning t.ex. pannkakssmet, milkshakes och äggröra,
- hastighet 2: max 20 000 varv per minut; för soppor, såser, patéer och majonnäs,
- Pulsläge (P.): för att driva motorn i en start- och stoppfunktion. Pulsläget driver motorn och håller den igång så länge som vredet (7) hålls av dig i läge P. Pulsläget låter dig kontrollera konsistensen av olika livsmedel, t.ex. patéer.
- position noll: enheten är avstängd.

ÖVERHETTSSKYDD

Enheten är utrustad med den inbyggda överhettningsskyddssäkring, den stoppar enheten när motorn överhettas automatiskt för att säkerställa lång livslängd. Om det händer, stäng av vredet (7) till nollläge, koppla ur enheten, vänta en stund, för att låta motorn svalna, anslut sedan enheten till elnätet igen. Enheten är redo att användas.

STÄDNING OCH UNDERHÅLL

Se till att enheten är fränkopplad från strömmen.

1. Töm kannan (3) innan du skruvar loss den från knivenheten (5).
 2. Ta bort och tvätta låtningsringen (4).
 3. Rör inte vid de vassa knivarna – borsta dem rena med varmt tvålatten och skölj sedan noggrant under kranen. Sänk inte ned knivenheten i vatten. Låt knivenheten (5) torka upp och ner, borta från barn.
 4. Rengör kannan (3) med vatten och några droppar diskmedel. Skölj den under rinnande vatten. Ställ åt sidan för att torka.
 5. Rengör motorhuset (6) med en fuktig trasa och torka sedan torrt. Sänk inte ner motorhuset (6) i vatten eller andra vätskor.
- OBSERVERA: Tvätta inte några mixerdelar i diskmaskiner.

TEKNISK DATA

Effekt: 1000W

Spänning: 220-240V~ 50/60Hz

Rekommenderad drifttid: 1 minut påslagen + 3 minuter avstängd.



Vi sköter om miljön. Överlämna förpackningar i kartong till pappersavfall. Polyetylsäckar (PE) slängs i avfallsbehållare för plast. Man bör lämna en gammal apparat till en riktig återvinningscentral, eftersom farliga komponenter i apparaten kan orsaka fara till miljön. En elektrisk apparat bör lämnas för att minska förnyad användning av denna. Om apparaten innehåller batterier, bör man ta bort dem och lämna dem separat till återvinningscentraler.

(SK) SLOVENSKÝ

BEZPEČNOSTNÉ PODMIENKY

DÔLEŽITÉ POKYNY K BEZPEČNOSTI POUŽÍVANIA

PROSÍM ČITAJTE POZORNE A USCHOVAJTE SI BUDÚCE REFERENCIE

Pokiaľ sa zariadenie používa na komerčné účely, záručné podmienky sú odlišné.

1. Pred použitím výrobku si prosím pozorne prečítajte a dodržujte nasledujúce pokyny. Výrobca nezodpovedá za žiadne škody spôsobené nesprávnym použitím.
2. Výrobok je len na domáce použitie. Nepoužívajte výrobok na žiadny účel, ktorý nie je kompatibilný s jeho aplikáciou.
3. Príslušné napätie je 220-240 V, ~ 50/60 Hz. Z bezpečnostných dôvodov nie je vhodné pripojiť viac zariadení k jednej elektrickej zásuvke.
4. Buďte opatrní pri používaní okolo detí. Nenechajte deti hrať sa s výrobkom. Nedovoľte, aby ho používali deti alebo ľudia, ktorí zariadenie nepoznajú, bez dozoru.
5. UPOZORNENIE: Toto zariadenie môžu používať deti staršie ako 8 rokov a osoby so zníženými fyzickými, zmyslovými alebo mentálnymi schopnosťami alebo osoby bez skúseností alebo znalostí o zariadení iba pod dohľadom osoby zodpovednej za ich bezpečnosť, alebo ak boli poučení o bezpečnom používaní zariadenia a sú si vedomí nebezpečenstiev spojených s jeho prevádzkou. Deti by sa so zariadením nemali hrať. Čistenie a údržbu zariadenia by nemali vykonávať deti, pokiaľ nie sú staršie ako 8 rokov a tieto činnosti vykonávajú pod dohľadom.
6. Keď výrobok použijete, vždy jemne vytiahnite zástrčku zo zásuvky a držte ju rukou.

Nikdy neťahajte za napájací kábel !!!

7. Nikdy neponárajte napájací kábel, zástrčku alebo celé zariadenie do vody. Nikdy nevystavujte výrobok atmosférickým podmienkam, ako je priame slnečné svetlo alebo dážď, atď. Nikdy nepoužívajte výrobok vo vlhkom prostredí.

8. Pravidelne kontrolujte stav napájacieho kábla. Ak je napájací kábel poškodený, výrobok by mal byť obrátený na profesionálne servisné miesto, kde bude vymenený, aby sa predišlo nebezpečným situáciám.

9. Nikdy nepoužívajte výrobok s poškodeným napájacím káblom alebo ak vám spadol alebo je poškodený iným spôsobom alebo ak nefunguje správne. Nepokúšajte sa opraviť poškodený výrobok sami, pretože to môže viesť k úrazu elektrickým prúdom. Poškodené zariadenie za účelom opravy vždy obráťte na profesionálne servisné miesto. Všetky opravy môžu vykonávať iba autorizovaní servisní pracovníci. Oprava, ktorá bola vykonaná nesprávne, môže používateľovi spôsobiť nebezpečné situácie.

10. Nikdy nedávajte výrobok na horúce alebo teplé povrchy alebo do ich blízkosti, alebo do blízkosti kuchynských spotrebičov, ako je elektrická rúra alebo plynový horák.

11. Nikdy nepoužívajte výrobok v blízkosti horľavých materiálov.

12. Nenechajte kábel visieť cez okraj pultu alebo sa dotýkať horúcich povrchov.

13. Nikdy nenechávajte výrobok pripojený k zdroju napájania bez dozoru.

14. Pre dodatočnú ochranu je vhodné nainštalovať do elektrického obvodu zariadenie na zvyškový prúd (RCD) s menovitým zvyškovým prúdom nepresahujúcim 30 mA. V tejto záležitosti by ste sa mali poradiť so špecializovaným elektrikárom.

15. Nevkladajte prsty ani iné predmety do šálky mixéra, keď je mixér zapnutý.

16. Aby ste sa vyhli zraneniu, manipulujte s čepeľami opatrne.

17. Dávajte si pozor na dlhé vlasy, šatky, kravaty visiace nad šálkou a ovládacie prvky zariadenia.

18. Z bezpečnostných dôvodov používajte iba originálne príslušenstvo a náhradné diely určené pre konkrétny typ mixéra, dostupné v autorizovanom servisnom stredisku.

19. Pri demontáži príslušenstva zaobchádzajte s čepeľami veľmi opatrne. Čepele môžu spôsobiť porezanie.

20. Príslušenstvo meňte iba vtedy, keď je zariadenie vypnuté. Odpojte zariadenie od napájania.

21. Do šálky mixéra nedávajte žiadne iné produkty ako potraviny a tekutiny. Do šálky nedávajte horúce výrobky.

22. Zariadenie nie je vhodné na šľahanie vaječných bielkov, miesenie cesta alebo mletie mäsa.

23. Na čistenie krytu nepoužívajte agresívne čistiace prostriedky, pretože môžu odstrániť informačné grafické symboly, ako napríklad: mierka, značky, bezpečnostné značky atď.

24. Nespúšťajte prázdny mixovací pohár, bez produktu vo vnútri.

25. MAXIMÁLNA OBDOBIE PRIEBEŽNÉHO PREVÁDZKY BLENDU sú 1 MINÚTY. Po 1 minútach nepretržitej prevádzky zariadenie vypnite a počkajte niekoľko minút, kým sa rešartuje.

26. Do šálky nelejte horúce tekutiny (nad 60°C).

27. Ak sa nože zaseknú, pred odstránením zablokovania vždy odpojte napájací kábel z elektrickej zásuvky.
28. Nehýbte zariadením, pokiaľ pracuje.
29. Buďte opatrní pri manipulácii s nožmi, pri vyprázdňovaní koša a pri čistení.
30. Mixér vždy odpojte od zdroja napájania, ak ho nechávate bez dozoru a pred montážou, demontážou alebo čistením.

PRED PRVÝM POUŽITÍM

1. Nemiešajte len suché ingrediencie, pridajte trochu tekutiny. Nikdy nepoužívajte vriacu kvapalinu ani nespúšťajte prístroj naprázdno.
2. Nakrájajte jedlo na kúsky s rozmermi 2 x 2 cm, aby ste zabezpečili, že sa celé množstvo zmieša v rovnakom čase.
3. Nikdy neodstraňujte veko (2) kanvice (3), kým sa prístroj úplne nezastaví.
4. Kanvicu (3) nepovažujte za nádobu na skladovanie potravín, sterilizáciu, mrazenie.
5. Nepoužívajte mixér v prevádzke dlhšie ako 1 minútu v jednom cykle.
6. Nikdy nemiešajte viac ako jeden a pol litra jedla – menej v prípade spenených tekutín, ako sú mliečne kokteily.
7. Preplnenie môže zablokovať prevádzku. Vypnite zariadenie a vytiahnite zástrčku zo zásuvky. Vyberte časť jedla z kanvice (3) a potom ho znova zapojte do elektrickej siete. Zariadenie je pripravené na použitie.

POZNÁMKA: Prístroj používajte vždy, keď je veko (2) namontované na kanvici (3)!

POPIS PRODUKTU AD4085 – Mixér

- | | |
|-------------------------------|--------------------|
| 1. Odmerka viečka | 2. Veko |
| 3. Džbán | 4. Tesniaci krúžok |
| 5. Nožová jednotka | 6. Kryt motora |
| 7. Gombík ovládania rýchlosti | |

POUŽITIE

Zariadenie položte na rovný a suchý povrch.

1. Nasadte tesniaci krúžok (4) do nožovej jednotky (5).
2. Naskrutkujte kanvicu (3) na čepeľovú jednotku (5).
3. Vložte ingrediencie do džbánu (3).
4. Vložte odmerku veka (1) do veka (2) vo vnútri.
5. Nasadte a otočte veko (2) na kanvicu (3).
6. Umiestnite kanvicu (3) hlboko do krytu motora (6) a otočte ňou v smere hodinových ručičiek, kým sa nezastaví.
7. Zvoľte rýchlosť otočením ovládača rýchlosti (7) do správnej polohy:
 - rýchlosť 1: max 16 000 otáčok za minútu; pre ľahšie mixovanie napr. palacinkové cestá, mliečne kokteily a miešané vajíčka,
 - rýchlosť 2: max 20 000 otáčok za minútu; na polievky, omáčky, paštéty a majonézy,
 - Pulzný (P) režim: prevádzka motora v režime štart a stop. Impulzný režim poháňa motor a udržiava ho v chode tak dlho, kým ovládač (7) držíte v polohe P. Pulzný režim vám umožňuje ovládať štruktúru rôznych potravín, napr. paštéty.
- poloha nula: prístroj je vypnutý.

OCHRANA PRED PREHRIATÍM

Zariadenie je vybavené vstavanou poistkou proti prehriatiu, ktorá automaticky zastaví zariadenie pri prehriatí motora, aby bola zaistená dlhá životnosť. Ak sa tak stalo, vypnite gombík (7) do nulovej polohy, odpojte zariadenie, počkajte nejaký čas, aby motor vychladol, a potom znova pripojte zariadenie k elektrickej sieti. Zariadenie je pripravené na použitie.

ČISTENIE A ÚDRŽBA

Uistite sa, že je zariadenie odpojené od napájania.

1. Vyprázdňte kanvicu (3) pred jej odskrutkovaním z jednotky čepele (5).
2. Odstráňte a umyte tesniaci krúžok (4).
3. Nedotýkajte sa ostrých čepeľí – vyčistite ich horúcou mydlovou vodou a potom dôkladne opláchnite pod tečúcou vodou. Čepeľovú jednotku neponárajte do vody. Čepeľovú jednotku (5) nechajte vyschnúť hore nohami, mimo dosahu detí.
4. Vyčistite kanvicu (3) vodou a niekoľkými kvapkami prostriedku na umývanie riadu. Opláchnite ho pod tečúcou vodou. Odložte nabok vysušiť.
5. Vyčistite kryt motora (6) vlhkou handričkou a potom utrite dosucha. Kryt motora (6) neponárajte do vody ani iných kvapalín.

UPOZORNENIE: Žiadne časti mixéra neumývajte v umývačkách riadu.

TECHNICKÉ DÁTA

Výkon: 1000W

Napätie: 220-240V~ 50/60Hz

Odporúčaná doba prevádzky: 1 minúta zapnutá + 3 minúty vypnutá.



Starostlivosť o životné prostredie. Kartónový obal odovzdajte do zberných surovín. Polyetylénové vrecká (PE) vyhodte do kontajnera na plast. Opatrený spotrebič odovzdajte na príslušný zberný dvor, nebezpečné látky spotrebiča môžu predstavovať riziko pre životné prostredie. Elektrosprebič odstráňte tak, aby nedochádzalo k jeho ďalšiemu použitiu. Ak sa v spotrebiči nachádzajú batérie, vyberte ich a odovzdajte ich na zberné miesto osobitne. Spotrebič nevyhadzujte do kontajnera na komunálny odpad!

(IT) ITALIANO

CONDIZIONI DI SICUREZZA

ISTRUZIONI IMPORTANTI SULLA SICUREZZA D'USO

SI PREGA DI LEGGERE ATTENTAMENTE E CONSERVARE PER FUTURO RIFERIMENTO

Le condizioni di garanzia sono diverse se il dispositivo viene utilizzato per scopi commerciali.

1. Prima di utilizzare il prodotto leggere attentamente e seguire sempre le seguenti istruzioni. Il produttore non è responsabile per eventuali danni dovuti a un uso improprio.
2. Il prodotto è solo per uso domestico. Non utilizzare il prodotto per scopi non compatibili con la sua applicazione.
3. La tensione applicabile è 220-240 V, ~50/60Hz. Per motivi di sicurezza non è opportuno collegare più dispositivi a una presa di corrente.
4. Si prega di fare attenzione quando si utilizza intorno ai bambini. Non lasciare che i bambini giochino con il prodotto. Non consentire a bambini o persone che non conoscono il dispositivo di utilizzarlo senza supervisione.
5. **AVVERTENZA:** questo dispositivo può essere utilizzato da bambini di età superiore a 8 anni e persone con ridotte capacità fisiche, sensoriali o mentali, o persone senza esperienza o conoscenza del dispositivo, solo sotto la supervisione di una persona responsabile della loro sicurezza, o se sono stati istruiti sull'uso sicuro del dispositivo e sono consapevoli dei pericoli associati al suo funzionamento. I bambini non devono giocare con il dispositivo. La pulizia e la manutenzione del dispositivo non devono essere eseguite da bambini, a meno che non abbiano più di 8 anni e queste attività siano svolte sotto supervisione.
6. Dopo aver finito di utilizzare il prodotto, ricordarsi sempre di rimuovere delicatamente la spina dalla presa di corrente tenendola con la mano. Non tirare mai il cavo di alimentazione!!!
7. Non immergere mai in acqua il cavo di alimentazione, la spina o l'intero dispositivo. Non esporre mai il prodotto alle condizioni atmosferiche come luce solare diretta o pioggia, ecc. Non utilizzare mai il prodotto in condizioni di umidità.
8. Controllare periodicamente le condizioni del cavo di alimentazione. Se il cavo di alimentazione è danneggiato, il prodotto deve essere consegnato a un centro di assistenza professionale per la sostituzione al fine di evitare situazioni pericolose.
9. Non utilizzare mai il prodotto con un cavo di alimentazione danneggiato o se è caduto o è stato danneggiato in altro modo o se non funziona correttamente. Non tentare di riparare da soli il prodotto difettoso perché può provocare scosse elettriche. Portare sempre il dispositivo danneggiato in un centro di assistenza professionale per ripararlo. Tutte le riparazioni possono essere eseguite solo da professionisti dell'assistenza autorizzati. La riparazione eseguita in modo errato può causare situazioni pericolose per l'utente.

10. Non posizionare mai il prodotto sopra o vicino a superfici calde o calde o ad elettrodomestici da cucina come il forno elettrico o il fornello a gas.
11. Non utilizzare mai il prodotto vicino a combustibili.
12. Non lasciare che il cavo penda dal bordo del bancone o tocchi superfici calde.
13. Non lasciare mai il prodotto collegato alla fonte di alimentazione senza supervisione.
14. Per una protezione aggiuntiva, si consiglia di installare un dispositivo di corrente residua (RCD) nel circuito elettrico con una corrente residua nominale non superiore a 30 mA. A questo proposito è necessario consultare un elettricista specializzato.
15. Non inserire le dita o altri oggetti nella tazza del frullatore quando il frullatore è acceso.
16. Per evitare lesioni, maneggiare con cura le lame.
17. Fare attenzione a capelli lunghi, sciarpe, cravatte appese sopra la tazza e componenti operativi del dispositivo.
18. Per motivi di sicurezza utilizzare solo accessori e ricambi originali destinati a un particolare tipo di frullatore, disponibili presso i centri di assistenza autorizzati.
19. Maneggiare le lame con estrema cura durante lo smontaggio degli accessori. Le lame possono causare tagli.
20. Cambiare gli accessori solo a dispositivo spento. Scollegare il dispositivo dall'alimentazione.
21. Non mettere prodotti diversi da cibo e liquidi nella tazza del frullatore. Non mettere prodotti caldi nella tazza.
22. Il dispositivo non è adatto per montare gli albumi, impastare o macinare la carne.
23. Non utilizzare detergenti aggressivi per pulire l'alloggiamento, poiché potrebbero rimuovere i simboli grafici informativi come: scala, segnaletica, segni di sicurezza, ecc.
24. Non avviare il bicchiere di miscelazione vuoto, senza prodotto all'interno.
25. IL PERIODO MASSIMO DI FUNZIONAMENTO CONTINUO DEL FRULLATORE È DI 1 MINUTI. Dopo 1 minuti di funzionamento continuo arrestare il dispositivo e attendere un paio di minuti prima di riavviare.
26. Non versare nella tazza liquidi caldi (oltre i 60°C).
27. Se le lame si inceppano, scollegare sempre il cavo di alimentazione dalla presa elettrica prima di rimuovere il blocco.
28. Non spostare il dispositivo mentre è in funzione.
29. Prestare attenzione quando si maneggiano le lame di taglio, quando si svuota il cestino e durante la pulizia.
30. Scollegare sempre il frullatore dall'alimentazione quando viene lasciato incustodito e prima di montare, smontare o pulire.

DESCRIZIONE DEL DISPOSITIVO:

1 – Misurino (50 ml)	2 – Coperchio	3 – Anello del coperchio
4 – Blocco di sicurezza	5 - Brocca in vetro 1,5 litri	6 – Lame
7 – Base motore	8 – Manopola di regolazione della velocità	

I - FUNZIONAMENTO DEL DISPOSITIVO

Prima del primo utilizzo:

1. Rimuovere tutti gli adesivi dalla base del motore (7), dalla caraffa (5) e dal coperchio (2) del frullatore.
2. Lavare la caraffa (5) e il coperchio (2) in acqua tiepida con detersivo per piatti e strofinaccio. Asciugalo dentro e fuori.
3. Il frullatore viene utilizzato per:

- a) frullare frutta e verdura - prima di frullare, è necessario tagliare il cibo a fette di 10-15 mm.
- b) tritare il ghiaccio - la quantità di cubetti di ghiaccio nella caraffa di vetro dovrebbe essere di circa 10 pezzi e la dimensione del cubetto di ghiaccio non dovrebbe superare i 30*23*23 mm.
4. Non consentire il funzionamento continuo del frullatore per più di 1 minuto. Successivamente lasciare raffreddare il dispositivo per 10 minuti.
5. Non utilizzare mai liquidi bollenti né far funzionare l'apparecchio a vuoto.
6. Un riempimento eccessivo può bloccare l'operazione. Spegnerne l'unità ed estrarre la spina dalla presa di corrente. Prendere parte del cibo dalla caraffa (5), quindi ricollegare alla rete. Il dispositivo è pronto per l'uso.

II - MONTAGGIO

Assemblaggio caraffa: anello di tenuta, caraffa in vetro e lame sono già assemblati e pronti all'uso. Il misurino (1) e il coperchio (2) devono essere impostati prima di ogni utilizzo.

1. Per prima cosa, posizionare la caraffa (5) sulla base del motore (7). Il simbolo della freccia sotto la maniglia deve puntare verso il simbolo del lucchetto aperto (4). Ruotare la caraffa in senso orario in posizione di blocco (simbolo lucchetto chiuso) (4).

2. Coprire la caraffa (5) con il coperchio (2). Tirare il coperchio utilizzando l'anello del coperchio (3) finché non si sposta sopra la maniglia.

3. Posizionare il misurino (1) nel coperchio (2). Ruotare la tazza in senso orario fino a bloccarla in posizione.

NOTA: Prima di ogni utilizzo è necessario posizionare il coperchio e il misurino sulla caraffa.

NOTA: il gruppo della caraffa non è predisposto per lo smontaggio da parte dell'utente domestico. Lo smontaggio può interrompere la funzione di blocco di sicurezza (4).

NOTA: Il frullatore ha una funzione di blocco di sicurezza (4). Se il bicchiere frullatore (5) non è montato correttamente, il dispositivo non funzionerà.

III - MODALITÀ D'USO:

1. Posizionare il frullatore assemblato su una superficie piana e stabile.

2. Assicurarsi che la manopola di regolazione della velocità (8) sia in posizione OFF ("0").

Marchatura manopola:

0 – OFF: spegne l'unità.

1 – Bassa velocità: adatto per frullare cibi morbidi.

2 – Alta velocità: adatta per cibi duri.

P – Pulse: adatto per frullati di breve durata (pochi secondi). Usalo se alcuni pezzi di cibo sono troppo duri da frullare o si bloccano.

Quando si sposta la manopola sull'impostazione a impulsi, il frullatore funziona alla massima velocità finché si continua a premerlo.

Consigliato da usare per tritare il ghiaccio.

NOTA: Per tritare il ghiaccio spostare la manopola in posizione "P" per circa 1 secondo, quindi attendere almeno 2-3 secondi prima di ripetere.

3. Posizionare la caraffa assemblata (5) sulla base del motore (7).

4. Rimuovere il coperchio (2) dalla caraffa del frullatore (5), inserire gli ingredienti per la miscelazione. Per evitare fuoriuscite, il livello degli ingredienti nella caraffa (5) non deve superare i $\frac{3}{4}$ dell'altezza della caraffa. Chiudere il coperchio (vedi MONTAGGIO punto 2 per i dettagli).

5. Collegare la spina di alimentazione alla presa di corrente.

6. Accendere il dispositivo ruotando la manopola di regolazione della velocità (8) alla velocità prescelta.

AVVISO: Durante il funzionamento tenere sempre la caraffa (5) con una mano.

7. Quando i prodotti miscelati hanno una consistenza adeguata, spegnere il dispositivo ruotando la manopola di regolazione della velocità (8) in posizione OFF. Attendere che le lame smettano di muoversi. Rimuovere la spina di alimentazione dalla presa di corrente. Rimuovere il coperchio.

PULIZIA E MANUTENZIONE

Assicurarsi che il dispositivo sia scollegato dall'alimentazione.

1. Riempì la caraffa con acqua fino a metà del suo volume. Aggiungere qualche goccia di detersivo per piatti.

2. Ruotare la manopola di regolazione della velocità su ON, quindi premere la manopola Pulse più volte di seguito.

3. Rimuovere la caraffa (5) dalla base motore (7), svuotarla e sciacquarla sotto l'acqua corrente.

4. Mettere da parte ad asciugare.

5. Pulire la base del motore (7) con un panno umido, quindi asciugare.

AVVISO: Non immergere la base del motore (7) in acqua o altri liquidi.

AVVISO: non lavare le parti del frullatore in lavastoviglie.

DATI TECNICI

Potenza: 1000 W

massimo Potenza: 2200W

Tensione: 220-240V~ 50/60Hz

Tempo di funzionamento consigliato: max 1 minuto acceso + 10 minuti spento.



Prendersi cura dell'ambiente

Gli imballi di cartone devono essere smaltiti nel contenitore per la carta. I sacchetti di polietilene (PE) vanno gettati nel contenitore per la plastica. L'apparecchio usato deve essere rottamato presso un centro di raccolta autorizzato, poiché contiene elementi pericolosi che potrebbero costituire una minaccia per l'ambiente. I dispositivi elettrici devono essere resi al fine di evitare il loro riutilizzo. Se il dispositivo contiene una batteria, deve essere rimossa e smaltita separatamente in un punto di raccolta.

Non gettare l'apparecchio nei contenitori dei rifiuti urbani!

(SR) СРПСКИ

СИГУРНОСНИ УСЛОВИ

ВАЖНА УПУТСТВА О СИГУРНОСТИ КОРИШЋЕЊА

МОЛИМО ВАС ПАЖЉИВО ПРОЧИТАЈТЕ И ЧУВАЈТЕ ЗА БУДУЋУ РЕФЕРЕНЦУ

Гарантни услови су различити ако се уређај користи у комерцијалне сврхе.

1. Пре употребе производа пажљиво прочитајте и увек се придржавајте следећих упутстава. Произвођач није одговоран за било какву штету насталу услед злоупотребе.
2. Производ је само за кућну употребу. Не користите производ у сврхе које нису компатибилне са његовом применом.
3. Примјеневи напон је 220-240 В, ~ 50/60Хз. Из сигурносних разлога није прикладно повезивање више уређаја у једну утичницу.
4. Будите опрезни при употреби у близини деце. Не дозволите деци да се играју са производом. Не дозволите деци или особама које не познају уређај да га користе без надзора.
5. УПОЗОРЕЊЕ: Овај уређај могу да користе деца старија од 8 година и особе са смањеним физичким, сензорним или менталним способностима, или особе без искуства или знања о уређају, само под надзором особе одговорне за њихову безбедност, или ако су упућени у безбедну употребу уређаја и свесни су опасности повезаних са његовим радом. Деца се не би смела играти са уређајем. Чишћење и одржавање уређаја не би требало да изводе деца, осим ако су старија од 8 година и ако се те активности изводе под надзором.
6. Када завршите са употребом производа, увек имајте на уму да пажљиво извучете утикач из утичнице држећи утичницу руком. Никада не вуците кабл за напајање !!!
7. Никада не стављајте кабл за напајање, утикач или цео уређај у воду. Никада не излажите производ атмосферским условима, као што је директно сунчево светло, киша итд. Никада не користите производ у влажним условима.
8. Повремено проверавајте стање кабла за напајање. Ако је кабл за напајање оштећен, производ би требало окренути на место професионалног сервиса како би се избегле опасне ситуације.
9. Никада немојте користити производ са оштећеним каблом за напајање, ако је испао или је оштећен на неки други начин или ако не ради исправно. Не покушавајте сами поправити неисправни производ јер то може довести до струјног удара. Оштећени уређај увек окрените на место професионалног сервиса како бисте га поправили. Све поправке могу извршити само овлашћени сервисери. Поправка која је извршена погрешно може изазвати опасне ситуације за корисника.
10. Никада не стављајте производ на или близу врућих или топлих површина или кухињских апарата, попут електричне пећнице или плинског горионика.

11. Никада не користите производ у близини запаљивих материја.
12. Не дозволите да кабл виси преко ивице пулта или да додирује вреле површине.
13. Никада не остављајте производ прикључен на извор напајања без надзора.
14. За додатну заштиту, препоручљиво је у електрично коло уградити заштитну струју (РЦД) са називном заосталом струјом која не прелази 30 mA. По овом питању треба консултовати специјалисте електричара.
15. Не стављајте прсте или било које друге предмете у шољу блендера док је блендер укључен.
16. Да бисте избегли повреде, пажљиво рукујте сечивима.
17. Пазите на дугу косу, шалове, кравате које висе изнад чаше и радне компоненте уређаја.
18. Из сигурносних разлога користите само оригинални прибор и резервне делове намењене за одређени тип блендера, који су доступни у овлашћеном сервисном центру.
19. Приликом растављања прибора рукујте оштрицама изузетно пажљиво. Сечива могу изазвати посекотине.
20. Промените прибор само када је уређај искључен. Искључите уређај из напајања.
21. Не стављајте у посуду блендера друге производе осим хране и течности. Не стављајте вруће производе у шољу.
22. Уређај није погодан за мућење беланаца, мешање теста или млевење меса.
23. Немојте чистити кућиште агресивним детерџентима јер могу уклонити графичке симболе као што су: вага, знакови, сигурносне ознаке итд.
24. Не отварајте празну шољу за мешање без производа унутра.
25. **МАКСИМАЛНИ ПЕРИОД КОНТИНУИРАНОГ РАДА С БЛЕНДОМ ЈЕ 1 МИНУТЕ.** Након 1 минута непрекидног рада зауставите уређај и сачекајте неколико минута пре поновног покретања.
26. Не сипајте вруће течности (преко 60 ° C) у шољу.
27. Ако се сечива заглаве, увек искључите кабл за напајање из електричне утичнице пре него што уклоните блокаду.
28. Не померајте уређај док ради.
29. Будите опрезни при руковању сечивима, при пражњењу канте и при чишћењу.
30. Увек искључујте блендер са напајања када је остављен без надзора и пре састављања, растављања или чишћења.

ПРЕ ПРВЕ УПОТРЕБЕ

1. Немојте мешати само суве састојке, додајте мало течности. Никада не користите кључале течности нити пустите уређај празан.
2. Исеците храну на комаде величине 2x2 cm како бисте били сигурни да ће се сва количина мешати у истој фази у исто време.
3. Никада не скидајте поклопац (2) бокала (3) пре него што се уређај потпуно заустави.
4. Не третирајте бокал (3) као посуду за складиштење хране, стерилизацију, замрзавање.
5. Немојте користити блендер који ради дуже од 1 минута у једном циклусу.
6. Никада немојте мешати више од једног и по литра хране – мање за пенасте течности као што су милк шакхе.
7. Прекомерно пуњење може блокирати рад. Искључите уређај и извучите утикач из утичнице. Извадите део хране из врча (3), а затим поново прикључите на електричну мрежу. Уређај је спреман за употребу.

НАПОМЕНА: Увек користите уређај док је поклопац (2) монтиран на бокал (3)!

ОПИС ПРОИЗВОДА AD 4085 – Блендер

- | | |
|-----------------------------|--------------------|
| 1. Мерна чаша поклопаца | 2. Поклопац |
| 3. Бокал | 4. Заптивни прстен |
| 5. Јединица сечива | 6. Кућиште мотора |
| 7. Дугме за контролу брзине | |

УПОТРЕБА

Ставите уређај на равну и суву површину.

1. Поставите заптивни прстен (4) у јединицу сечива (5).
2. Наврните врч (3) на јединицу сечива (5).
3. Ставите своје састојке у бокал (3).
4. Ставите мерну чашу са поклопцем (1) у поклопац (2) унутра.
5. Поставите и заврните поклопац (2) на бокал (3).
6. Поставите бокал (3) дубоко у кућиште мотора (6) и окрените га у смеру казаљке на сату док се не заустави.

7. Изаберите брзину окретањем дугмета за контролу брзине (7) у одговарајући положај:

- брзина 1: мак 16.000 обртаја у минути; за лакше мешање нпр. тесто за палачинке, милкшејкови и кајгана,
- брзина 2: мак 20.000 обртаја у минути; за супе, сосове, паштете и мајонез,
- Пулсни (П) режим: за рад мотора у акцији покретања и заустављања. Пулсни режим покреће мотор и одржава га да ради све док дугме (7) држите у положају П. Пулсни режим вам омогућава да контролишете текстуру различитих намирница, нпр. паштете.
- позиција нула: уређај је искључен.

ЗАШТИТА ОД ПРЕГРЕВАЊА

Уређај је опремљен уграђеним осигурачем за заштиту од прегревања, који аутоматски зауставља уређај када се мотор прегреје како би се обезбедио дуг животни век. Ако се то догоди, искључите дугме (7) у нулти положај, искључите уређај, сачекајте неко време да се мотор охлади, а затим поново прикључите уређај на електричну мрежу. Уређај је спреман за употребу.

ЧИШЋЕЊЕ И ОДРЖАВАЊЕ

Уверите се да је уређај искључен из напајања.

1. Испразните бокал (3) пре него што га одвртете од јединице сечива (5).
2. Скините и оперите заптивни прстен (4).
3. Не дирајте оштра сечива – оперите их врелом водом са сапуном, а затим их добро исперите под водом. Не урањајте јединицу сечива у воду. Оставите сечиво (5) да се осуши наопако, даље од деце.
4. Очистите бокал (3) водом и неколико капи течности за прање судова. Исперите га под текућом водом. Оставите на страну да се осуши.
5. Очистите кућиште мотора (6) влажном крпом, а затим обришите сувим. Не урањајте кућиште мотора (6) у воду или друге течности.

НАПОМЕНА: Не перите делове блендера у машинама за прање судова.

ТЕХНИЧКИ ПОДАЦИ

Снага: 1000W

Напон: 220-240V~ 50/60Hz

Препоручено време рада: 1 минут укључен + 3 минута искључен.



За заштиту животне средине: молимо вас да одвојите картонске кутије и пластичне кесе и одложите их у одговарајуће канте за смеће. Коришћени уређај треба да буде испоручен на наменске сакупљане тачке због оштрих компоненти, што може утицати на животну средину. Немојте одлагати овај уређај у заједничку корпу за отпатке.

(UA) УКРАЇНСЬКА

УМОВИ БЕЗПЕКИ

ВАЖЛИВИ ВКАЗІВКИ З БЕЗПЕКИ ВИКОРИСТАННЯ

ПРОЧИТАЙТЕ УВАЖЛИВО І БЕРЕЖІТЬ ДЛЯ МАЙБУТНЬОЇ ДОВІДКИ

Гарантійні умови відрізняються, якщо пристрій використовується в комерційних цілях.

1. Перед використанням продукту уважно прочитайте та завжди дотримуйтесь наведених нижче вказівок. Виробник не несе відповідальності за будь-які пошкодження внаслідок будь-якого неправильного використання.
2. продукт призначений тільки для домашнього використання. Не використовуйте виріб у будь-яких цілях, несумісних з його застосуванням.
3. Допустима напруга 220-240 В, ~ 50/60Гц. З міркувань безпеки недоцільно

підключати кілька пристроїв до однієї розетки.

4. Будьте обережні при використанні з дітьми. Не дозволяйте дітям грати з виробом. Не дозволяйте дітям або людям, які не знають пристрою, користуватися ним без нагляду.

5. **ПОПЕРЕДЖЕННЯ:** Цей пристрій можна використовувати дітям старше 8 років та особам зі зниженими фізичними, сенсорними чи розумовими можливостями, або особам без досвіду та знань про пристрій, лише під наглядом особи, відповідальної за їх безпеку, або якщо вони отримали вказівки щодо безпечного використання пристрою та усвідомлюють небезпеки, пов'язані з його експлуатацією. Діти не повинні грати з пристроєм. Очищення та обслуговування приладу не повинні проводити діти, якщо вони не досягли 8 -річного віку, і ці заходи проводяться під наглядом.

6. Після завершення використання виробу завжди пам'ятайте, що обережно витягніть вилку з розетки, утримуючи розетку рукою. Ніколи не тягніть за кабель живлення !!!

7. Ніколи не кладіть у воду кабель живлення, вилку чи весь пристрій. Ніколи не піддавайте виріб атмосферним умовам, таким як пряме сонячне світло, дощ тощо. Ніколи не використовуйте виріб у вологих умовах.

8. Періодично перевіряйте стан кабелю живлення. Якщо кабель живлення пошкоджений, виріб слід повернути до місця професійного обслуговування для заміни, щоб уникнути небезпечних ситуацій.

9. Ніколи не використовуйте виріб із пошкодженим кабелем живлення, його падінням або пошкодженням будь -яким іншим способом або якщо він не працює належним чином. Не намагайтесь самостійно відремонтувати дефектний виріб, оскільки це може призвести до ураження електричним струмом. Завжди повертайте пошкоджений пристрій у місце професійного обслуговування, щоб відремонтувати його. Всі ремонтні роботи можуть виконувати тільки авторизовані спеціалісти сервісного центру. Неправильно зроблений ремонт може спричинити небезпечні ситуації для користувача.

10. Ніколи не кладіть виріб на гарячі або теплі поверхні або біля них, наприклад, електричну духовку або газовий пальник або близько до них.

11. Ніколи не використовуйте продукт поблизу горючих речовин.

12. Не дозволяйте шнуру звисати за край стійки та не торкатися гарячих поверхонь.

13. Ніколи не залишайте виріб підключеним до джерела живлення без нагляду.

14. Для додаткового захисту доцільно встановити в електричний ланцюг пристрій диференціального струму (УЗО) з номінальним залишковим струмом, що не перевищує 30 мА. З цього приводу слід звернутися до спеціаліста -електрика.

15. Не вставляйте пальці або інші предмети в чашку блендера, коли блендер увімкнений.

16. Щоб уникнути травм, обережно поведіться з лезами.

17. Слідкуйте за довгим волоссям, шарфами, краватками, що висять над чашкою, та робочими компонентами пристрою.

18. З міркувань безпеки використовуйте лише оригінальні аксесуари та запчастини, призначені для конкретного типу блендера, які можна придбати в авторизованому

сервісному центрі.

19. Під час розбирання аксесуарів поведіться з лезами з особливою обережністю. Леза можуть викликати порізи.

20. Змінійте аксесуари лише тоді, коли пристрій вимкнено. Відключіть пристрій від електроживлення.

21. Не кладіть у чашу блендера інші продукти, окрім продуктів харчування та рідин. Не кладіть гарячі продукти в чашку.

22. Пристрій не підходить для збивання яєчних білків, змішування тіста або подрібнення м'яса.

23. Не використовуйте агресивні миючі засоби для чищення корпусу, оскільки це може видалити інформаційні графічні символи, такі як: масштаб, знаки, знаки безпеки тощо.

24. Не запускайте порожню чашку для змішування без продукту всередині.

25. МАКСИМАЛЬНИЙ ПЕРІОД БЕЗПЕРЕРНОЇ РОБОТИ БЛЕНДОРА - 1 ХВИЛИНИ.

Після 1 хвилин безперервної роботи зупиніть пристрій і почекайте пару хвилин, перш ніж перезапустити його.

26. Не наливайте в чашку гарячі рідини (понад 60°C).

27. Якщо леза застрягли, завжди від'єднуйте шнур живлення від електричної розетки, перш ніж усунути засмічення.

28. Не рухайте пристрій під час роботи.

29. Будьте обережні при поводженні з ножами різачка, при спорожненні контейнера та під час чищення.

30. Завжди від'єднуйте блендер від джерела живлення, коли він залишається без нагляду та перед складанням, розбиранням або чищенням.

ПЕРЕД ПЕРШИМ ВИКОРИСТАННЯМ

1. Не змішуйте лише сухі інгредієнти, додайте трохи рідини. Ніколи не використовуйте киплячі рідини та не запускайте пристрій порожнім.

2. Наріжте їжу шматочками розміром 2x2 см, щоб забезпечити змішування всієї кількості на одному етапі одночасно.

3. Ніколи не знімайте кришку (2) глечика (3), поки пристрій повністю не зупиниться.

4. Не використовуйте глечик (3) як контейнер для зберігання продуктів, стерилізації, заморожування.

5. Не використовуйте блендер, який працює більше 1 хвилини за один цикл.

6. Ніколи не змішуйте більше півтора літрів їжі – менше для пінистих рідин, таких як молочні коктейлі.

7. Переповнення може заблокувати роботу. Будь ласка, вимкніть пристрій і вийміть вилку з розетки. Вийміть частину їжі з глечика (3), потім знову підключіть його до мережі. Прилад готовий до використання.

ПРИМІТКА: Завжди використовуйте пристрій, коли кришка (2) встановлена на глечику (3)!

ОПИС ПРОДУКТУ AD4085 – Блендер

1. Мірний стакан кришки

2. Кришка

3. Глечик

4. Ущільнювальне кільце

5. Ножовий блок

6. Корпус двигуна

7. Ручка регулювання швидкості

ВИКОРИСТАННЯ

Розмістіть пристрій на рівній і сухій поверхні.

1. Встановіть ущільнювальне кільце (4) у блок лез (5).

2. Прикрутіть глечик (3) до блоку лез (5).

3. Помістіть інгредієнти в глечик (3).

4. Вставте мірну чашку кришки (1) у кришку (2) всередині.

5. Поставте та поверніть кришку (2) на глечик (3).

6. Помістіть глечик (3) глибоко в корпус двигуна (6) і поверніть його за годинниковою стрілкою до упору.
7. Виберіть швидкість, повернувши ручку регулювання швидкості (7) у потрібне положення:
 - швидкість 1: максимум 16 000 обертів за хвилину; для більш легкого змішування, напр. тісто для млинців, молочні коктейлі та яєчня,
 - швидкість 2: максимум 20 000 обертів за хвилину; для супів, соусів, паштетів і майонезів,
 - Імпульсний режим (P): для запуску та зупинки двигуна. Імпульсний режим керує двигуном і продовжує його працювати до тих пір, поки ручка (7) утримується вами в положенні P. Імпульсний режим дозволяє контролювати текстуру різних продуктів, наприклад, паштети.
 - нульове положення: пристрій вимкнено.

ЗАХИСТ ВІД ПЕРЕГРІВУ

Пристрій оснащений вбудованим запобіжником від перегріву, він автоматично зупиняє пристрій, коли двигун перегрівається, щоб забезпечити тривалий термін служби. Якщо це сталося, поверніть ручку (7) в нульове положення, вимкніть пристрій, зачекайте деякий час, щоб двигун охолонув, потім знову підключіть пристрій до мережі. Прилад готовий до використання.

ЧИЩЕННЯ ТА ОБСЛУГОВУВАННЯ

Переконайтеся, що пристрій відключено від живлення.

1. Спорожніть глечик (3), перш ніж відкручувати його від блоку лез (5).
 2. Зніміть і промийте ущільнювальне кільце (4).
 3. Не торкайтеся гострих лез — почистіть їх гарячою водою з милом, а потім ретельно промийте під краном. Не занурюйте лезовий блок у воду. Дайте лезовому блоку (5) висохнути догори дном, подалі від дітей.
 4. Очистіть глечик (3) водою з кількома краплями засобу для миття посуду. Промийте його під проточною водою. Відкладіть для висихання.
 5. Очистіть корпус двигуна (6) вологою тканиною, а потім витріть насухо. Не занурюйте корпус двигуна (6) у воду чи інші рідини.
- ПРИМІТКА. Не мийте частини блендера в посудомийних машинах.

ТЕХНІЧНІ ДАНІ

Потужність: 1000 Вт

Напруга: 220-240 В~ 50/60 Гц

Рекомендований час роботи: 1 хвилина включений + 3 хвилини вимкнений.



У інтересах навколишнього середовища.



Будь ласка, віддайте картонну упаковку в місце збору мукулатури. Політиленові мішки (PE) викинути в смітник для пластику. Відпрацьований пристрій повинен бути відправлений у відповідну точку зберігання, тому що в пристрої є небезпечні інгредієнти, які можуть становити загрозу навколишньому середовищу. Електричний пристрій потрібно повернути так, щоб обмежити його повторне використання. Якщо у пристрої є батарейки, то потрібно їх витягнути і віддати до відповідного пункту.

(DK) DANSKI

SIKKERHEDSBETINGELSER

VIGTIGE ANVISNINGER OM BRUG SIKKERHED

LÆS VEDLIGE OMHANDLING OG HOLD DIG TIL FREMTIDIG REFERENCE

Garantibetingelserne er forskellige, hvis enheden bruges til kommercielle formål.

1. Inden du bruger produktet, bedes du læse omhyggeligt og altid følge følgende instruktioner. Producenten er ikke ansvarlig for skader som følge af misbrug.
2. produktet er kun til hjemmebrug. Brug ikke produktet til noget formål, der ikke er kompatibelt med dets anvendelse.
3. Den gældende spænding er 220-240 V, ~ 50/60Hz. Af sikkerhedsmæssige årsager er det ikke hensigtsmæssigt at tilslutte flere enheder til en stikkontakt.
4. Vær forsigtig, når du bruger børn. Lad ikke børnene lege med produktet. Lad ikke børn eller personer, der ikke kender enheden, bruge den uden opsyn.
5. ADVARSEL: Denne enhed må kun bruges under opsyn af en person, der er ansvarlig for deres sikkerhed, af børn over 8 år og personer med nedsatte fysiske, sensoriske eller mentale evner eller personer uden erfaring eller kendskab til enheden hvis de blev instrueret i sikker brug af enheden og er klar over de farer, der er forbundet med dens

- betjening. Børn bør ikke lege med enheden. Rengøring og vedligeholdelse af enheden bør ikke udføres af børn, medmindre de er over 8 år, og disse aktiviteter udføres under opsyn.
6. Når du er færdig med at bruge produktet, skal du altid huske at tage stikket forsigtigt ud af stikkontakten og holde fatningen med hånden. Træk aldrig i strømkablet !!!
7. Læg aldrig strømkablet, stikket eller hele enheden i vandet. Udsæt aldrig produktet for atmosfæriske forhold såsom direkte sollys eller regn osv. Brug aldrig produktet under fugtige forhold.
8. Kontroller jævnligt strømkablets tilstand. Hvis strømkablet er beskadiget, skal produktet vendes til et professionelt servicested, der skal udskiftes for at undgå farlige situationer.
9. Brug aldrig produktet med et beskadiget strømkabel, eller hvis det blev tabt eller beskadiget på anden måde, eller hvis det ikke fungerer korrekt. Forsøg ikke selv at reparere det defekte produkt, da det kan føre til elektrisk stød. Vend altid den beskadigede enhed til et professionelt servicested for at reparere den. Alle reparationer kan kun udføres af autoriserede servicepersonale. Reparationen, der blev udført forkert, kan forårsage farlige situationer for brugeren.
10. Læg aldrig produktet på eller tæt på de varme eller varme overflader eller køkkenmaskiner som f.eks. Den elektriske ovn eller gasbrænder.
11. Brug aldrig produktet tæt på brændbare stoffer.
12. Lad ikke ledningen hænge ud over kanten af disken eller berøre varme overflader.
13. Efterlad aldrig produktet tilsluttet strømkilden uden opsyn.
14. For yderligere beskyttelse anbefales det at installere en fejlstrømsindretning (RCD) i det elektriske kredsløb med en nominel fejlstrøm på ikke over 30 mA. En specialist elektriker bør konsulteres i denne sag.
15. Stik ikke fingre eller andre genstande i blenderkoppen, når blenderen er tændt.
16. For at undgå skader skal knivene håndteres forsigtigt.
17. Pas på for langt hår, tørklæder, slips, der hænger over koppen og betjeningskomponenter på enheden.
18. Af sikkerhedsmæssige årsager må du kun bruge originalt tilbehør og reservedele beregnet til en bestemt blendertype, der kan fås hos et autoriseret servicecenter.
19. Håndter knivene med ekstrem forsigtighed, mens du adskiller tilbehør. Knivene kan forårsage nedskæringer.
20. Skift kun tilbehør, når enheden er slukket. Afbryd enheden fra strømmen.
21. Læg ikke andre produkter end mad og væsker i blenderkoppen. Læg ikke varme produkter i koppen.
22. Enheden er ikke egnet til at piske æggeghvider, ælte dej eller male kød.
23. Brug ikke aggressive rengøringsmidler til rengøring af huset, da det kan fjerne de informative grafiske symboler såsom: skala, skilte, sikkerhedsmærker osv.
24. Start ikke den tomme blandeskål uden produkt inde.
25. MAKSIMAL PERIODE FOR KONTINUERLIG BLENDERBETJENING ER 1 MINUTTER. Efter 1 minutters kontinuerlig drift skal du standse enheden og vente et par minutter, før du genstarter.

26. Hæld ikke varme væsker (over 60°C) i koppen.
27. Hvis knivene sidder fast, skal du altid trække netledningen ud af stikkontakten, før blokeringen fjernes.
28. Flyt ikke enheden, mens den fungerer.
29. Vær forsigtig, når du håndterer knivblade, når du tømmer beholderen og rengør.
30. Afbryd altid blenderen fra strømforsyningen, når den efterlades uden opsyn og inden montering, demontering eller rengøring.

FØR FØRSTE BRUG

1. Bland ikke kun tørre ingredienser, tilsæt lidt væske. Brug aldrig kogende væsker eller kør enheden tom.
2. Skær maden i 2x2 cm stykker for at sikre, at hele mængden bliver blandet i samme trin på samme tid.
3. Fjern aldrig låget (2) på kanden (3), før apparatet er stoppet helt.
4. Behandl ikke kanden (3) som beholder til madopbevaring, sterilisering, frysning.
5. Brug ikke blenderen, der kører mere end 1 minut i én cyklus.
6. Bland aldrig mere end halvanden liter mad – mindre for skummende væsker som milkshakes.
7. Overfyldning kan blokere operationen. Sluk venligst for enheden og træk stikket ud af stikkontakten. Tag noget af maden ud af kanden (3), og tilslut derefter lysnettet igen. Enheden er klar til brug.

BEMÆRK: Brug altid apparatet, mens låget (2) er monteret på kanden (3)!

PRODUKTBESKRIVELSE AD4085 – Blender

- | | |
|--------------------------|-----------------|
| 1. Målekop af låg | 2. Låg |
| 3. Kande | 4. Tætningsring |
| 5. Klingeenhed | 6. Motorhus |
| 7. Hastighedskontrolknap | |

BRUG

Anbring enheden på en flad og tør overflade.

1. Monter tætningsringen (4) i knivenheden (5).
2. Skru kanden (3) på knivenheden (5).
3. Kom dine ingredienser i kanden (3).
4. Sæt målebægeret med låget (1) i låget (2) indeni.
5. Placer og drej låget (2) på kanden (3).
6. Sæt kanden (3) dybt ind i motorhuset (6), og drej den med uret, indtil den stopper.
7. Vælg en hastighed ved at dreje hastighedskontrolknappen (7) til korrekt position:
 - hastighed 1: maks. 16.000 omdrejninger pr. minut; til lettere blanding f.eks. pandekagedej, milkshakes og røræg,
 - hastighed 2: maks. 20.000 omdrejninger pr. minut; til supper, saucer, patéer og mayonnaise,
 - Puls (P)-tilstand: til at betjene motoren i en start- og stophænding. Pulstilstanden driver motoren og holder den kørende, så længe knappen (7) holdes af dig i position P. Pulstilstand giver dig mulighed for at kontrollere teksturen af forskellige fødevarer, f.eks. patéer.
 - position nul: enheden er slukket.

OVERHEDSBESKYTTELSE

Enheden er udstyret med den indbyggede overophedningssikring, den stopper enheden, når motoren overophedes automatisk for at sikre lang levetid. Hvis det skete, skal du slukke for knappen (7) til nulstilling, sætte enheden i stikkontakten, vente noget tid, for at lade motoren køle af, og derefter tilslutte enheden til lysnettet igen. Enheden er klar til brug.

RENGØRING OG VEDLIGEHOLDELSE

Sørg for, at enheden er afbrudt fra strømmen.

1. Tøm kanden (3), før du skruer den af knivenheden (5).
 2. Fjern og vask tætningsringen (4).
 3. Rør ikke ved de skarpe knive - børst dem rene med varmt sæbevand, og skyl derefter grundigt under vandhanen. Nedsænk ikke knivenheden i vand. Lad knivenheden (5) tørre på hovedet, væk fra børn.
 4. Rengør kanden (3) med vand og et par dråber opvaskemiddel. Skyl det under rindende vand. Stil til side til tørre.
 5. Rengør motorhuset (6) med en fugtig klud, og tør derefter af. Nedsænk ikke motorhuset (6) i vand eller andre væsker.
- BEMÆRK:** Vask ikke nogen blenderdele i opvaskemaskiner.

TEKNISK DATA

Effekt: 1000W

Spænding: 220-240V~ 50/60Hz

Anbefalet driftstid: 1 minut tændt + 3 minutter slukket.



Af hensyn til miljøet . Venligst overfør papemballage til affaldspapir. Hæld polyethylenposer (PE) i plastbeholderen Slidt enhed skal returneres til det relevante punkt opbevaring, fordi det er farligt i enheden ingredienser kan udgøre en trussel for miljøet. Den elektriske enhed skal overleveres for at begrænse dets genanvendelse og brug. Hvis i enheden der er batterier, fjern dem og vende tilbage til punktet opbevares separat.

(BG) БЪЛГАРСКИ

УСЛОВИЯ ЗА БЕЗОПАСНОСТ

ВАЖНИ ИНСТРУКЦИИ ЗА БЕЗОПАСНОСТ ПРИ УПОТРЕБА

МОЛЯ, ПРОЧЕТЕТЕ ВНИМАТЕЛНО И ЗАПАЗЕТЕ ЗА БЪДЕЩИ СПРАВКИ

Гаранционните условия са различни, ако устройството се използва за търговски цели.

1. Преди да използвате продукта, моля, прочетете внимателно и винаги спазвайте следните инструкции. Производителят не носи отговорност за щети, причинени от неправилна употреба.
2. Продуктът е само за домашна употреба. Не използвайте продукта за цели, които не са съвместими с приложението му.
3. Приложимото напрежение е 220-240V, ~ 50 / 60Hz. От съображения за безопасност не е подходящо да свързвате няколко устройства към един електрически контакт.
4. Моля, бъдете внимателни, когато използвате в близост до деца. Не позволявайте на децата да си играят с продукта. Не позволявайте на деца или хора, които не познават устройството, да го използват без надзор.
5. ПРЕДУПРЕЖДЕНИЕ: Това устройство може да се използва от деца на възраст над 8 години и лица с намалени физически, сетивни или умствени способности, или лица без опит или познания за устройството, само под наблюдението на лице, отговорно за тяхната безопасност, или ако са били инструктирани за безопасна употреба на устройството и са запознати с опасностите, свързани с работата му. Децата не трябва да играят с устройството. Почистването и поддръжката на устройството не трябва да се извършват от деца, освен ако не са на възраст над 8 години и тези дейности се извършват под наблюдение.
6. След като приключите с използването на продукта, винаги не забравяйте внимателно да извадите щепсела от електрическия контакт, като държите контакта с ръка. Никога не дърпайте охранващия кабел!!!
7. Никога не поставяйте охранващия кабел, щепсела или цялото устройство във водата. Никога не излагайте продукта на атмосферни условия като пряка слънчева светлина или дъжд и др.. Никога не използвайте продукта във влажни условия.
8. Периодично проверявайте състоянието на охранващия кабел. Ако охранващият кабел е повреден, продуктът трябва да се занесе в професионален сервиз за подмяна, за да се избегнат опасни ситуации.
9. Никога не използвайте продукта с повреден охранващ кабел или ако е изпуснат или повреден по друг начин или ако не работи правилно. Не се опитвайте сами да ремонтирате дефектния продукт, защото това може да доведе до токов удар. Винаги обръщайте повреденото устройство в професионален сервиз, за да го поправите. Всички ремонти могат да се извършват само от оторизирани сервиси. Ремонтът, който е извършен неправилно, може да причини опасни ситуации за потребителя.

10. Никога не поставяйте продукта върху или близо до горещи или топли повърхности или кухненски уреди като електрическа фурна или газова горелка.
11. Никога не използвайте продукта в близост до запалими вещества.
12. Не позволявайте кабелът да виси над ръба на плота или да докосва горещи повърхности.
13. Никога не оставяйте продукта свързан към източника на захранване без надзор.
14. За допълнителна защита е препоръчително да инсталирате устройство за остатъчен ток (RCD) в електрическата верига с номинален остатъчен ток, който не надвишава 30 mA. По този въпрос трябва да се консултирате със специалист електротехник.
15. Не пъхайте пръсти или други предмети в чашата на блендера, когато блендера е включен.
16. За да избегнете наранявания, боравете внимателно с остриетата.
17. Внимавайте за дълги коси, шалове, вратовръзки, висящи над чашата и работните компоненти на устройството.
18. От съображения за безопасност използвайте само оригинални аксесоари и резервни части, предназначени за определен тип блендер, налични в оторизиран сервизен център.
19. Боравете с остриетата изключително внимателно, докато разглобявате аксесоарите. Остриетата могат да причинят порязвания.
20. Сменяйте аксесоарите само когато устройството е изключено. Изключете устройството от захранването.
21. Не поставяйте други продукти освен храна и течности в чашата на блендера. Не слагайте горещи продукти в чашата.
22. Уредът не е подходящ за разбиване на белтъци, месене на тесто или смилане на месо.
23. Не използвайте агресивни препарати за почистване на корпуса, тъй като те могат да премахнат информационните графични символи като: скала, знаци, маркировки за безопасност и др.
24. Не пускайте празната смесителна чаша без продукт вътре.
25. МАКСИМАЛНИЯТ ПЕРИОД НА НЕПРЕКЪСНАТА РАБОТА НА БЛЕНДЕРА Е 1 МИНУТА. След 1 минута непрекъсната работа спрете устройството и изчакайте няколко минути, преди да рестартирате.
26. Не наливайте горещи течности (над 60°C) в чашата.
27. Ако остриетата се задръстят, винаги изключвайте захранващия кабел от електрическия контакт, преди да отстраните запушването.
28. Не местете устройството, докато работи.
29. Бъдете внимателни, когато боравите с ножове, когато изпразвате контейнера и когато почиствате.
30. Винаги изключвайте блендера от захранването, когато е оставен без надзор и преди сглобяване, разглобяване или почистване.

ПРЕДИ ПЪРВА УПОТРЕБА

1. Не смесвайте само сухи съставки, добавете малко течност. Никога не използвайте врящи течности и не пускайте устройството празно.
2. Нарезжете храната на парчета 2x2 cm, за да сте сигурни, че цялото количество ще бъде смесено на същия етап по едно и също време.
3. Никога не сваляйте капака (2) на каната (3), преди уредът да е спрял напълно.
4. Не третирайте каната (3) като контейнер за съхранение на храна, стерилизация, замразяване.
5. Не използвайте блендера, работещ повече от 1 минута в един цикъл.
6. Никога не смесвайте повече от литър и половина храна – по-малко за пенливи течности като млечни шейкове.
7. Препълването може да блокира работата. Моля, изключете устройството и извадете щелсела от контакта. Извадете част от храната от каната (3), след което я свържете отново към електрическата мрежа. Устройството е готово за употреба.

ЗАБЕЛЕЖКА: Винаги използвайте уреда, докато капакът (2) е монтиран върху каната (3)!

ОПИСАНИЕ НА ПРОДУКТА AD4085 – Блендер

- | | |
|----------------------------------|-------------------------|
| 1. Мерителна чаша на капак | 2. Капак |
| 3. Кана | 4. Уплътнителен пръстен |
| 5. Блок с ножове | 6. Корпус на двигателя |
| 7. Копче за контрол на скоростта | |

УПОТРЕБА

Поставете устройството върху равна и суха повърхност.

1. Поставете уплътнителния пръстен (4) в ножовия блок (5).
2. Завийте каната (3) върху блока с остриета (5).
3. Поставете вашите съставки в каната (3).
4. Поставете мерителната чашка на капака (1) в капака (2) вътре.
5. Поставете и завъртете капака (2) върху каната (3).
6. Поставете каната (3) дълбоко в корпуса на двигателя (6) и я завъртете по посока на часовниковата стрелка, докато спре.
7. Изберете скорост, като завъртите копчето за управление на скоростта (7) в правилна позиция:
 - скорост 1: максимум 16 000 оборота в минута; за по-леко смесване, напр. тесто за палачинки, млечни шейкове и бъркани яйца,
 - скорост 2: максимум 20 000 оборота в минута; за супи, сосове, пастети и майонеза,
- Импулсен (P) режим: за работа на двигателя в старт и стоп действие. Импулсният режим управлява двигателя и го поддържа да работи толкова дълго, колкото копчето (7) държите в позиция P. Импулсният режим ви позволява да контролирате текстурата на различни храни, напр. пастети.
- позиция нула: устройството е изключено.

ЗАЩИТА ОТ ПРЕГРЯВАНЕ

Устройството е оборудвано с вграден предпазител за защита от прегряване, той автоматично спира устройството, когато двигателят е прегрял, за да осигури дълъг живот. Ако това се случи, завъртете копчето (7) до нулева позиция, изключете устройството от контакта, изчакайте известно време, за да оставите двигателя да се охлади, след което свържете отново устройството към електрическата мрежа. Устройството е готово за употреба.

ПОЧИСТВАНЕ И ПОДДРЪЖКА

Уверете се, че устройството е изключено от захранването.

1. Изпразнете каната (3), преди да я развиете от острието (5).
2. Отстранете и измийте уплътнителния пръстен (4).
3. Не докосвайте остриета – изчеткайте ги с гореща сапунена вода, след което изплакнете обилно под чешмата. Не потапяйте ножовия блок във вода. Оставете блока с ножове (5) да изсъхне с главата надолу, далеч от деца.
4. Почистете каната (3) с вода и няколко капки препарат за миене на съдове. Изплакнете го под течаща вода. Оставете настрана да изсъхне.
5. Почистете корпуса на двигателя (6) с влажна кърпа и след това подсушете. Не потапяйте корпуса на двигателя (6) във вода или други течности.

ЗАБЕЛЕЖКА: Не мийте части на блендера в съдомиялни машини.

ТЕХНИЧЕСКИ ДАННИ

Мощност: 1000W

Напрежение: 220-240V~ 50/60Hz

Препоръчително време за работа: 1 минута включен + 3 минути изключен.



За да защитите околната си среда: моля, отделете картонените кутии и найлоновите торбички и ги изхвърлете в съответните кошчета за отпадъци. Използваният уред трябва да бъде доставен до специалните пунктове за събиране, които могат да повлияят на околната среда. Не изхвърляйте този уред в обикновен кош за отпадъци.

KARTA GWARANCYJNA

WARUNKI GWARANCJI obowiązują na terenie Rzeczypospolitej Polskiej

Adler Sp. z o.o. ul. Orдона 2a 01-237 Warszawa zapewnia Użytkownika o dobrej jakości sprzętu, na który wydana jest niniejsza karta gwarancyjna i udziela 24 miesięcznej gwarancji, która liczy się od daty zakupu sprzętu. Usługi gwarancyjne świadczone są po okazaniu prawidłowo wypełnionej karty gwarancyjnej. Wady lub uszkodzenia sprzętu ujawnione w okresie gwarancji usuwane będą bezpłatnie przez Serwis Centralny. W przypadku zakupu sprzętu przez przedsiębiorcę (faktura VAT) okres gwarancji wynosi 12 miesięcy. Powyższy zapis nie dotyczy jednoosobowych działalności gospodarczych, o ile rodzaj zakupionego sprzętu, nie jest związany z profilem prowadzonej działalności gospodarczej – weryfikacja w CEIDG.

W przypadku wymiany rzeczy na nową, albo po dokonaniu istotnej naprawy, okres gwarancji biegnie na nowo od chwili dostarczenia klientowi rzeczy wolnej od wad, lub zwrócenia rzeczy naprawionej. Jeżeli gwarant wymienił część rzeczy, przepis powyższy stosuje się odpowiednio do części wymienionej. Gwarant zobowiązuje się pokryć koszty dostarczenia rzeczy do serwisu na adres wskazany w karcie gwarancyjnej. Jednakże uprawniony z gwarancji powinien zachować kosztów dostadek, wybierając środek transportu. Uprawnionemu z gwarancji nie przysługują od gwaranta zwrot kosztów dostarczenia towaru – rzeczy do naprawy gwarancyjnej, przekraczający ekonomicznie uzasadnione koszty przewozu.

UWAGA: Sprzęt przeznaczony jest wyłącznie do użytku domowego. Naprawami gwarancyjnymi nie są objęte czynności związane z odkamienianiem, konserwacją, czyszczeniem urządzenia oraz części i akcesoria ulegające zużyciu przy normalnym użytkowaniu. Gwarancja nie obejmuje mechanicznych uszkodzeń sprzętu oraz wad i uszkodzeń wynikłych wskutek:

- niewłaściwego lub niezgodnego z instrukcją użytkowania, przechowywania i konserwacji;
- ingerencji nieautoryzowanego serwisu, samowolnych napraw, przeróbek i zmian konstrukcyjnych;
- użycia niewłaściwych materiałów eksploatacyjnych.
- uszkodeń mechanicznych, termicznych, chemicznych i powstałych na skutek przepięcia w sieci.
- karta gwarancyjna jest nieważna bez daty zakupu, pieczęci sprzedającego i kopii dokumentu zakupu.
- gwarancją nie są objęte elementy eksploatacyjne i akcesoria w tym: elementy szklane (np. dzbanki, talerze), sznury przyłączeniowe, sieciowe, żarówki, baterie, nożyki i folie do urządzeń tnących, nasadki miksujące, trzepaki, mieszaki, ssawkoszczotki, rury, węże, kubki miksujące, głowice tnące i sita.

Reklamowany sprzęt jest dostarczany do Serwisu Centralnego przez Klienta w stanie kompletnym i odpowiednio zabezpieczony na czas transportu. Po dokonanej naprawie reklamowany sprzęt odbierany jest z Serwisu Centralnego przez Klienta.

Termin usunięcia wady może zostać wydłużony o czas potrzebny do importu niezbędnych części, nie dłuższy niż 30 dni roboczych. W każdym takim przypadku warsztat serwisowy powiadomi klienta o wydłużeniu terminu naprawy gwarancyjnej. W związku z koniecznością sprowadzenia części zamiennych i poinformuje o nowym terminie usunięcia wady.

W przypadku stwierdzenia usterki należy ją zgłosić w punkcie sprzedaży lub w Serwisie Centralnym, ul. Orдона 2A, 01-237 Warszawa, tel. 728-595-006 lub e-mail: serwis@adler.com.pl.

W zgłoszeniu proszę podać swój adres, nr telefonu i opis usterki. Do reklamacji konieczne jest dołączenie kopii dokumentu zakupu.

Gwarancja nie wyłącza ani nie ogranicza oraz nie zawiesza uprawnień kupującego wynikających z przepisów o rękojmi za wady rzeczy sprzedanej.



adnotacje serwisu:

SERWIS CENTRALNY
01-237 Warszawa ul.Orдона 2A
tel. 728 - 595 - 006
serwis@adler.com.pl www.adler.com.pl

.....
(data sprzedaży)
.....
(pieczętka sklepu i podpis sprzedawcy)

W trosce o środowisko..

Opakowania kartonowe oraz worki polietylenowe (PE) należy wrzucać do odpowiednich pojemników przeznaczonych do selektywnej zbiórki odpadów komunalnych zgodnie z ich opisem. Jeżeli w urządzeniu znajdują się baterie, należy je wyjąć i osobno oddać do punktu zbierania i składowania. Zużyte urządzenie należy oddać do odpowiedniego punktu zbierania i składowania, gdyż znajdujące się w nim niebezpieczne substancje mogą stanowić zagrożenie dla zdrowia i środowiska. Oznaczenie umieszczone na produkcie wskazuje, że urządzenia nie należy wyrzucać do pojemnika z odpadami komunalnymi.

Zużyty sprzęt elektryczny, to odpady, które zawierają substancje szkodliwe dla ludzi, zwierząt i środowiska. Substancje te mogą doprowadzić do zanieczyszczenia gleby, wody lub powietrza, a poprzez to mogą się dostać do organizmu człowieka i doprowadzić do licznych dolegliwości zdrowotnych, takich jak: zaburzenia wzroku, słuchu, mowy, mogą również doprowadzić do uszkodzenia nerek, wątroby i serca, oraz wywołać choroby skóry. Substancje szkodliwe mogą mieć również niekorzystny wpływ na układ oddechowy i rozrodczy oraz doprowadzić do zamian nowotworowych. Spożycie roślin rosnących na skażonych glebach, oraz produktów powstałych z nich może grozić w/w skutkami zdrowotnymi.

Urządzenia nie wyrzucać do pojemnika na odpady komunalne !!!!

OGÓLNE WARUNKI BEZPIECZEŃSTWA
WAŻNE INSTRUKCJE DOTYCZĄCE BEZPIECZEŃSTWA UŻYTKOWANIA
PRZECZYTAJ UWAŻNIE I ZACHOWAJ NA PRZYSZŁOŚĆ

1. Przed rozpoczęciem użytkowania urządzenia przeczytać instrukcję obsługi i postępować według wskazówek w niej zawartych. Producent nie odpowiada za szkody spowodowane użytkowaniem urządzenia niezgodnie z jego przeznaczeniem lub niewłaściwą jego obsługą.
2. Urządzenie służy wyłącznie do użytku domowego. Nie używać do innych celów, niezgodnych z jego przeznaczeniem.
3. Urządzenie należy podłączyć wyłącznie do gniazdka z uziemieniem 220-240V ~50/60Hz. W celu zwiększenia bezpieczeństwa użytkowania do jednego obwodu prądu nie należy równocześnie włączać wielu urządzeń elektrycznych.
4. Należy zachować szczególną ostrożność podczas korzystania z urządzenia, gdy w pobliżu przebywają dzieci. Nie należy dopuszczać dzieci do zabawy urządzeniem nie pozwól dzieciom ani osobom nie zaznajomionym z urządzeniem na jego użytkowanie.
5. **OSTRZEŻENIE:** Niniejszy sprzęt może być użytkowany przez dzieci powyżej 8 roku życia oraz osoby o ograniczonej zdolności fizycznej, czuciowej lub psychicznej, lub osoby nie mające doświadczenia lub znajomości sprzętu, jeśli odbywa się to pod nadzorem osoby odpowiadającej za ich bezpieczeństwo lub zostały im udzielone wskazówki na temat bezpiecznego użytkowania urządzenia i mają świadomość niebezpieczeństwa związanego z jego użytkowaniem. Dzieci nie powinny bawić się sprzętem. Czyszczenie i konserwacja urządzenia nie powinna być wykonywana przez dzieci, chyba że są powyżej 8 roku życia a czynności te są wykonywane pod nadzorem.
6. Zawsze po zakończeniu używania, wyjmij wtyczkę z gniazda zasilającego poprzez przytrzymanie gniazdka ręką. **NIE** ciągnąć za sznur sieciowy.
7. Nie zanurzać kabla, wtyczki oraz całego urządzenia w wodzie lub innej cieczy. Nie wystawiaj urządzenia na działanie warunków atmosferycznych (deszczu, słońca, etc.) ani nie używaj w warunkach podwyższonej wilgotności (łazienki, wilgotne domki kempingowe).
8. Okresowo sprawdzaj stan przewodu zasilającego. Jeżeli przewód zasilający jest uszkodzony, to powinien on być wymieniony przez specjalistyczny zakład naprawczy w celu uniknięcia zagrożenia.
9. Nie używaj urządzenia z uszkodzonym przewodem zasilającym lub jeśli zostało upuszczone lub uszkodzone w jakikolwiek inny sposób lub nieprawidłowo pracuje. Nie naprawiaj urządzenia samodzielnie, gdyż grozi to porażeniem. Uszkodzone urządzenie oddaj do właściwego punktu serwisowego w celu sprawdzenia lub dokonania naprawy. Wszelkich napraw mogą dokonywać wyłącznie uprawnione punkty serwisowe. Nieprawidłowo wykonana naprawa może spowodować poważne zagrożenie dla użytkownika.
10. Należy stawiać urządzenie na chłodnej stabilnej, równej powierzchni, z dala od nagrzewających się urządzeń kuchennych jak: kuchenka elektryczna, palnik gazowy, itp..
11. Nie korzystać z urządzenia w pobliżu materiałów łatwopalnych.

12. Przewód zasilania nie może zwisać poza krawędź stołu lub dotykać gorących powierzchni.
13. Nie wolno pozostawiać włączonego urządzenia do gniazdka bez nadzoru.
14. Do zapewnienia dodatkowej ochrony, wskazane jest zainstalowanie w obwodzie elektrycznym, urządzenia różnicowoprądowego (RCD) o znamionowym prądzie różnicowym nie przekraczającym 30 mA. W tym zakresie należy zwrócić się do specjalisty elektryka.
15. Nie wkładać palców ani żadnych innych przedmiotów do kielicha, gdy urządzenie jest włączone.
16. Aby uniknąć zranienia, należy ostrożnie obchodzić się z ostrzami.
17. Należy uważać, aby nad kielichem i pracującymi elementami urządzenia nie zwisały długie włosy, szaliki, krawaty itp..
18. Ze względów bezpieczeństwa, należy używać tylko oryginalnych akcesoriów i części zamienne dostosowane do danego modelu blendera, sprzedawanych przez autoryzowany serwis.
19. W momencie wyjmowania akcesoriów należy bardzo ostrożnie manipulować ostrzami: mogą one zranić.
20. Zmiany akcesoriów można dokonywać tylko przy wyłączonym urządzeniu. Odłącz urządzenie od prądu.
21. Nie wolno wkładać do kielicha blendera innych produktów niż żywność i płyny. Nie wolno umieszczać gorących produktów w kielichu.
22. Urządzenie nie nadaje się do ubijania białka i wyrabiania ciasta
23. Do mycia obudowy nie używaj agresywnych detergentów, ponieważ mogą one być przyczyną usunięcia naniesionych informacyjnych symboli graficznych takich jak: podziałki, oznaczenia, znaki ostrzegawcze, itp.
24. Nie uruchamiaj kielicha miksującego bez produktu.
25. **MAKSYMALNY NIEPRZERWANY CZAS PRACY BLENDERA WYNOSI 1 MINUTA.** Po 1 minucie ciągłej pracy należy odczekać 10 minut przed jego ponownym uruchomieniem.
26. Nie wlewaj do kielicha gorących płynów (powyżej 60°C).
27. W przypadku zablokowania ostrzy przed usunięciem blokujących go elementów, zawsze wyjmij wtyczkę kabla zasilającego z gniazdka elektrycznego.
28. Nie przenosić urządzenia w trakcie pracy.
29. Należy zachować ostrożność podczas manipulowania ostrzami tnącymi, podczas opróżniania pojemnika i podczas czyszczenia.
30. Zawsze odłączaj blender od zasilania, jeżeli pozostaje on bez nadzoru, oraz przed składaniem, rozkładaniem lub czyszczeniem.

PRZED PIERWSZYM UŻYCIEM

1. Nie mieszaj tylko suchych składników, dodaj trochę płynu. Nigdy nie używaj wrzących płynów ani nie uruchamiaj pustego urządzenia.
2. Pokrój jedzenie na kawałki 2x2 cm, aby mieć pewność, że cała porcja zostanie wymieszana na tym samym etapie w tym samym czasie.
3. Nigdy nie zdejmuj pokrywy (2) z dzbanka (3) przed całkowitym zatrzymaniem się urządzenia.
4. Nie traktuj dzbanka (3) jako pojemnika do przechowywania żywności, sterylizacji, zamrażania.
5. Nie używaj blendera pracującego dłużej niż 1 minutę w jednym cyklu.
6. Nigdy nie mieszaj więcej niż półtora litra jedzenia – mniej w przypadku pieniających się płynów, takich jak koktajle mleczne.
7. Przepelnienie może zablokować działanie. Proszę wyłączyć urządzenie i wyciągnąć wtyczkę z gniazdka. Wyjmij trochę jedzenia z dzbanka

(3), a następnie podłącz ponownie do sieci. Urządzenie jest gotowe do użycia.

UWAGA: Zawsze używaj urządzenia, gdy pokrywa (2) jest zamontowana na dzbanku (3)!

OPIS PRODUKTU AD4085 – Blender

- | | |
|---------------------------------|-----------------------------|
| 1. Miarka pokrywki | 2. Pokrywa |
| 3. Dzbanek | 4. Pierścień uszczelniający |
| 5. Moduł ostrzy | 6. Obudowa silnika |
| 7. Pokrętko regulacji prędkości | |

ZASTOSOWANIE

Proszę ustawić urządzenie na płaskiej i suchej powierzchni.

1. Załóż pierścień uszczelniający (4) na moduł ostrzy (5).
2. Przykręć dzbanek (3) do modułu ostrzy (5).
3. Włóż składniki do dzbanka (3).
4. Włóż miarkę pokrywki (1) do pokrywki (2) do środka.
5. Nałóż i przekręć pokrywkę (2) na dzbanek (3).
6. Umieść dzbanek (3) głęboko w obudowie silnika (6) i obróć go w kierunku zgodnym z ruchem wskazówek zegara, aż się zatrzyma.
7. Wybierz prędkość przekręcając pokrętko regulacji prędkości (7) do właściwej pozycji:
 - prędkość 1: max 16.000 obrotów na minutę; do lżejszego blendowania np. ciasta naleśnikowe, koktajle mleczne i jajecznica,
 - prędkość 2: max 20.000 obrotów na minutę; do zup, sosów, pasztetów i majonezów,
 - tryb impulsowy (P): do obsługi silnika w trybie start/stop. Tryb pulsacyjny uruchamia silnik i utrzymuje go w ruchu tak długo, jak długo trzymasz pokrętko (7) w pozycji P. Tryb pulsacyjny pozwala kontrolować konsystencję różnych potraw, np. pasztesy.
 - pozycja zero: urządzenie jest wyłączone.

OCHRONA PRZED PRZEGRZANIEM

Urządzenie jest wyposażone we wbudowany bezpiecznik chroniący przed przegrzaniem, który automatycznie zatrzymuje urządzenie w przypadku przegrzania silnika, aby zapewnić długą żywotność. Jeśli tak się stało, przekręć pokrętko (7) do pozycji zerowej, odłącz urządzenie od zasilania, odczekaj chwilę, aż silnik ostygnie, a następnie ponownie podłącz urządzenie do sieci. Urządzenie jest gotowe do użycia.

CZYSZCZENIE I KONSERWACJA

Upewnij się, że urządzenie jest odłączone od zasilania.

1. Opróżnij dzbanek (3) przed odkręceniem go od modułu ostrzy (5).
2. Wymij i umyj pierścień uszczelniający (4).
3. Nie dotykaj ostrzy ostrzy – wyczyść je szczoteczką gorącą wodą z mydłem, a następnie dokładnie spłucz pod bieżącą wodą. Nie zanurzaj modułu ostrzy (5) w wodzie. Pozostaw moduł ostrzy (5) do wyschnięcia do góry nogami, z dala od dzieci.
4. Umyj dzbanek (3) wodą z kilkoma kroplami płynu do mycia naczyń. Oplucz go pod bieżącą wodą. Odstawić do wyschnięcia.
5. Oczyszczyć obudowę silnika (6) wilgotną ściereczką, a następnie wytrzyj do sucha. Nie zanurzaj obudowy silnika (6) w wodzie lub innych płynach.

UWAGA: Nie myj żadnych części blendera w zmywarkach.

DANE TECHNICZNE

Moc: 1000 W

Napięcie: 220-240 V~ 50/60 Hz

Zalecany czas pracy: 1 minuta włączona + 3 minuty wyłączone.

(AZ) AZƏRBAYCAN

TƏHLÜKƏSİZLİK ŞƏRTLƏRİ

İSTİFADƏ TƏHLÜKƏSİZLİYİ ÜZRƏ VACİB TƏLİMATLAR DİQQƏTLƏ OXUYUN VƏ GƏLƏCƏK İSTİFADƏ ÜÇÜN SAXLAYIN.

Cihaz kommersiya məqsədləri üçün istifadə olunarsa, zəmanət şərtləri fərqlidir.

1. Məhsulu istifadə etməzdən əvvəl diqqətlə oxuyun və həmişə aşağıdakı təlimatlara əməl edin. İstehsalçı hər hansı yanlış istifadə nəticəsində yaranan hər hansı zərərə görə məsuliyyət daşımır.
2. Məhsul yalnız evdə istifadə üçündür. Məhsulu tətbiqi ilə uyğun gəlməyən hər hansı bir məqsəd üçün istifadə etməyin.

3. Tətbiq olunan gərginlik 220-240 V, ~50/60Hz-dir. Təhlükəsizliyə görə birdən çox cihazı bir elektrik rozetkasına qoşmaq düzgün deyil.
4. Uşaqların ətrafında istifadə edərkən diqqətli olun. Uşaqların məhsulla oynamasına icazə verməyin. Uşaqların və ya cihazı tanımayan insanların nəzarətsiz istifadə etməsinə icazə verməyin.
5. XƏBƏRDARLIQ: Bu cihaz 8 yaşdan yuxarı uşaqlar və fiziki, hissiyyat və ya əqli imkanları zəif olan şəxslər və ya cihaz haqqında təcrübəsi və ya biliyi olmayan şəxslər tərəfindən yalnız onların təhlükəsizliyinə cavabdeh olan şəxsin nəzarəti altında istifadə edilə bilər və ya əgər onlar cihazın təhlükəsiz istifadəsi ilə bağlı təlimatlandırılıbsa və onun istismarı ilə bağlı təhlükələrdən xəbərdarıdırlarsa. Uşaqlar cihazla oynamamalıdır. Cihazın təmizlənməsi və saxlanması 8 yaşdan yuxarı olmadıqda və bu fəaliyyətlər nəzarət altında həyata keçirilmədikdə, uşaqlar tərəfindən həyata keçirilməməlidir.
6. Məhsuldan istifadəni bitirdikdən sonra həmişə elektrik rozetkasından əlinizlə fişini yumşaq bir şəkildə çıxarmağı unutmayın. Heç vaxt elektrik kabelini çəkməyin!!!
7. Heç vaxt elektrik kabelini, fişini və ya bütün cihazı suya qoymayın. Məhsulu heç vaxt birbaşa günəş işığı və ya yağış kimi atmosfer şəraitinə məruz qoymayın. Məhsulu heç vaxt nəmli şəraitdə istifadə etməyin.
8. Elektrik kabelinin vəziyyətini vaxtaşırı yoxlayın. Elektrik kabeli zədələndikdə, təhlükəli vəziyyətlərin qarşısını almaq üçün məhsul dəyişdiriləcək peşəkar xidmət yerinə yönəldilməlidir.
9. Məhsulu heç vaxt zədələnmiş elektrik kabeli ilə istifadə etməyin, yaxud o, yıxılıbsa və ya başqa şəkildə zədələndikdə və ya düzgün işləmirsə. Qüsurlu məhsulu özünüz təmir etməyə çalışmayın, çünki bu, elektrik şokuna səbəb ola bilər. Zədələnmiş cihazı təmir etmək üçün həmişə onu peşəkar xidmət yerinə çevirin. Bütün təmir işləri yalnız səlahiyyətli xidmət mütəxəssisləri tərəfindən həyata keçirilə bilər. Səhv edilmiş təmir istifadəçi üçün təhlükəli vəziyyətlərə səbəb ola bilər.
10. Məhsulu heç vaxt isti və ya isti səthlərin və ya elektrik sobası və ya qaz sobası kimi mətbəx cihazlarının üzərinə və ya yaxınına qoymayın.
11. Məhsulu heç vaxt yanan maddələrin yaxınlığında istifadə etməyin.
12. Şnurun tezgahın kənarından asılmasına və ya isti səthlərə toxunmasına icazə verməyin.
13. Nəzarət olmadan heç vaxt məhsulu enerji mənbəyinə qoşulmuş vəziyyətdə qoymayın.
14. Əlavə qorunma üçün nominal qalıq cərəyanı 30 mA-dan çox olmayan elektrik dövrəsində qalıq cərəyan qurğusunun (RCD) quraşdırılması məqsədəuyğundur. Bu məsələdə mütəxəssis elektrikçiyə müraciət edilməlidir.
15. Blender işə salındıqda barmaqlarınızı və ya hər hansı digər əşyaları blender qabına soxmayın.

16. Xəsərət almamaq üçün bıçaqları diqqətlə tutun.
17. Uzun saçlara, şərflərə, stəkanın üstündən asılan qalstuklara və cihazın işlək hissələrinə diqqət yetirin.
18. Təhlükəsizliyə görə yalnız səlahiyyətli servis mərkəzində mövcud olan xüsusi blender növü üçün nəzərdə tutulmuş orijinal aksesuarlar və ehtiyat hissələrdən istifadə edin.
19. Aksesuarları sökərkən bıçaqları həddindən artıq ehtiyatla idarə edin. Bıçaqlar kəsiklərə səbəb ola bilər.
20. Aksesuarları yalnız cihaz söndürüldükdə dəyişdirin. Cihazı elektrik enerjisindən ayırın.
21. Blender qabına qida və mayelərdən başqa heç bir məhsul qoymayın. Kuboka isti məhsullar qoymayın.
22. Cihaz yumurtanın ağını çırpmaq, xəmir yoğurmaq və ya ət çəkmək üçün uyğun deyil.
23. Korpusu təmizləmək üçün aqressiv yuyucu vasitələrdən istifadə etməyin, çünki o, miqyas, işarələr, təhlükəsizlik işarələri və s. kimi məlumat xarakterli grafik simvolları silə bilər.
24. İçərisində məhsul olmadan, boş qarışdırma qabını işə salmayın.
25. BLENDERİN DAVAMLIL İŞLƏMƏ MÜDDƏTİ 1 DƏQİQƏDİR. 1 dəqiqə fasiləsiz işlədikdən sonra cihazı dayandırın və yenidən başlamazdan əvvəl bir neçə dəqiqə gözləyin.
26. İsti mayeləri (60 ° C-dən yuxarı) kuboka tökməyin.
27. Əgər bıçaqlar tıxanırsa, tıxanmanı aradan qaldırmazdan əvvəl həmişə elektrik kabelini elektrik rozetkasından ayırın.
28. Cihaz işləyərkən onu yerindən tərpətməyin.
29. Kesici bıçaqlarla işləyərkən, zibil qutusunu boşaltarkən və təmizləyərkən diqqətli olun.
30. Blender nəzarətsiz qaldıqda və yığılmadan, sökmədən və ya təmizləməzdən əvvəl həmişə onu enerji təchizatından ayırın.

İLK İSTİFADƏDƏN ƏVVƏL

1. Yalnız quru maddələri qarışdırmayın, bir az maye əlavə edin. Heç vaxt qaynar mayelərdən istifadə etməyin və cihazı boş işlətməyin.
2. Yeməyi 2x2 sm ölçüdə kəsin ki, bütün miqdarı eyni anda eyni mərhələdə qarışdırın.
3. Cihaz tam dayanmadan qabın (3) qapağını (2) heç vaxt çıxarmayın.
4. Küpəni (3) qidanın saxlanması, sterilizasiyası, dondurulması üçün qab kimi qəbul etməyin.
5. Bir dövrdə 1 dəqiqədən çox işləyən qarışdırıcıdan istifadə etməyin.
6. Heç vaxt bir yarım litrdən çox yemək qarışdırmayın - süd kokteylləri kimi köpüklü mayelər üçün daha az.
7. Həddindən artıq doldurma əməliyyatın qarşısını ala bilər. Zəhmət olmasa cihazı söndürün və fişini elektrik rozetkasından çıxarın. Yeməyin bir hissəsini qabdan çıxarın (3), sonra yenidən elektrik şəbəkəsinə qoşun. Cihaz istifadəyə hazırdır.

QEYD: Cihazı həmişə qapaq (2) küpün (3) üzərinə yığılmış vəziyyətdə istifadə edin!

MƏHSULUN TƏSVİRİ AD4085 – Blender

- | | |
|--------------------------|-------------------------|
| 1. Qapağın ölçü qabı | 2. Qapaq |
| 3. Küp | 4. Sızdırmazlıq halqası |
| 5. Bıçaq bloku | 6. Motor korpusu |
| 7. Sürət nəzarət düyməsi | |

İSTİFADƏ

Zəhmət olmasa cihazı düz və quru bir səthə qoyun.

1. Sızdırmazlıq halqasını (4) bıçaq qurğusuna (5) yerləşdirin.

2. Qazanı (3) bıçaq qurğusuna (5) vidalayın.

3. Tərkiblərinizi qaba (3) qoyun.

4. Qapağın ölçü qabını (1) içindəki qapağa (2) qoyun.

5. Qapağı (2) küpün (3) üzərinə qoyun və bükün.

6. Küpü (3) motor korpusuna (6) dərinə yerləşdirin və dayanana qədər saat əqrəbi istiqamətində çevirin.

7. Sürət tənzimləyicisini (7) lazımı vəziyyətə çevirərək sürəti seçin:

- sürət 1: dəqiqədə maksimum 16.000 fırlanma; daha yüngül qarışdırma üçün, məsələn. pancake xəmiri, süd kokteylləri və omlət,

- sürət 2: dəqiqədə maksimum 20.000 fırlanma; şorbalar, souslar, pastalar və mayonezlər üçün;

- Pulse (P) rejimi: mühərriki işə salma və dayandırma hərəkətində idarə etmək. Nəbz rejimi mühərriki idarə edir və düymə (7) sizin tərəfinizdə P mövqeyində saxlandıqca işləməyə davam edir. Pulse rejimi sizə müxtəlif qidaların teksturasını idarə etməyə imkan verir, məsələn. pastalar.

- sıfır mövqe: cihaz söndürülüb.

HƏRİQİ İSTİYYƏTDƏN MÜDAFİƏ

Cihaz daxili həddindən artıq istidən qorunma qoruyucusu ilə təchiz edilmişdir, uzun ömür təmin etmək üçün mühərrik həddindən artıq qızdıqda cihazı avtomatik olaraq dayandırır. Əgər bu baş veribsə, düyməni (7) sıfır vəziyyətinə qədər söndürün, cihazı elektrik şəbəkəsindən çıxarın, bir müddət gözləyin, motorun soyumasını gözləyin, sonra cihazı yenidən şəbəkəyə qoşun. Cihaz istifadəyə hazırdır.

TƏMİZLİK VƏ XİDMƏT

Cihazın elektrik enerjisindən ayrıldığından əmin olun.

1. Bıçaq blokundan (5) açmazdan əvvəl küpəni (3) boşaltın.

2. Sızdırmazlıq halqasını (4) çıxarın və yuyun.

3. İti bıçaqlara toxunmayın – onları isti sabunlu su ilə fırçalayın, sonra kranın altında yaxşıca yuyun. Bıçaq qurğusunu suya batırmayın. Bıçaq qurğusunu (5) uşaqlardan uzaq, başısaşığı qurumağa buraxın.

4. Qazanı (3) su və bir neçə damcı qabyuyan maye ilə təmizləyin. Onu axan suyun altında yuyun. Qurumaq üçün kənara qoyun.

5. Mühərrikin korpusunu (6) nəm parça ilə təmizləyin və sonra quru silin. Motor korpusunu (6) suya və ya digər mayelərə batırmayın.

QEYD: Blenderin heç bir hissəsini qabyuyan maşında yumayın.

TEXNİKİ MƏLUMAT

Güc: 1000W

Gərginlik: 220-240V~ 50/60Hz

Tövsiyə olunan işləmə müddəti: 1 dəqiqə yandırıldı + 3 dəqiqə söndürüldü.



Z h m t olmasa karton qablaşdırmanı tullantı kağıza köçürün. Polietilen torbaları (PE) plastik qaba tökün

Aşınmış cihaz müvafiq anbara qaytarılmalıdır, çünki o, cihazda t hlük lider

madd l r traf mühit üçün t hlük yarada bil r. Elektrik cihazı limit q d r t hvil verilim lider

onun t krar istifadə si v istifadə si. r cihazda batareyalar varsa, onu çıxarıb ayrıca saxlanan nöqt y verm k lazımdır.

(AR) عربي

شروط السلامة

تعليمات مهمة حول سلامة الاستخدام

يرجى القراءة بعناية والاحتفاظ بها للرجوع إليها في المستقبل

تختلف شروط الضمان إذا تم استخدام الجهاز لأغراض تجارية.

١- قبل استخدام المنتج ، يرجى القراءة بعناية والامتنال دائماً للإرشادات التالية. الشركة المصنعة ليست مسؤولة عن أي أضرار ناتجة عن أي سوء استخدام.

٢. المنتج هو فقط للاستخدام المنزلي. لا تستخدم المنتج لأي غرض لا يتوافق مع تطبيقه.

٣ الجهد المطبق هو ٢٢٠-٢٤٠ فولت ، ~ ٥٠/٦٠ هرتز. لأسباب تتعلق بالسلامة ، ليس من المناسب توصيل أجهزة متعددة بمأخذ طاقة واحد.

٤. يرجى توخي الحذر عند الاستخدام حول الأطفال. لا تدع الأطفال يلعبون بالمنتج. لا تدع الأطفال أو الأشخاص الذين لا يعرفون الجهاز لاستخدامه دون إشراف.

٥- تحذير: يمكن استخدام هذا الجهاز من قبل الأطفال الذين تزيد أعمارهم عن ٨ سنوات والأشخاص الذين

يعانون من ضعف القدرات البدنية أو الحسية أو العقلية ، أو الأشخاص الذين ليس لديهم خبرة أو معرفة بالجهاز ، فقط تحت إشراف شخص مسؤول عن سلامتهم ، أو إذا تم إرشادهم بشأن الاستخدام الآمن للجهاز وكانوا على دراية بالمخاطر المرتبطة بتشغيله. يجب ألا يلعب الأطفال بالجهاز. لا ينبغي أن يقوم الأطفال بتنظيف الجهاز وصيانته ، إلا إذا كان عمرهم أكثر من ٨ سنوات ويتم تنفيذ هذه الأنشطة تحت إشراف.

٦. بعد الانتهاء من استخدام المنتج ، تذكر دائماً إزالة القابس برفق من مأخذ الطاقة الذي يمسك المنفذ بيدك. لا تسحب كابل الطاقة أبداً !!!

٧. لا تضع كبل الطاقة أو القابس أو الجهاز بأكمله في الماء مطلقاً. لا تعرض المنتج أبداً للظروف الجوية مثل ضوء الشمس المباشر أو المطر وما إلى ذلك. لا تستخدم المنتج أبداً في الظروف الرطبة.

٨. افحص حالة كبل الطاقة بشكل دوري. في حالة تلف كبل الطاقة ، يجب تحويل المنتج إلى موقع خدمة احترافي لاستبداله لتجنب المواقف الخطرة.

٩. لا تستخدم المنتج أبداً مع كبل طاقة تالف أو في حالة سقوطه أو تلفه بأي طريقة أخرى أو إذا كان لا يعمل بشكل صحيح. لا تحاول إصلاح المنتج المعيب بنفسك لأنه قد يؤدي إلى حدوث صدمة كهربائية. قم دائماً بتحويل الجهاز التالف إلى موقع خدمة احترافي لإصلاحه. لا يمكن إجراء جميع الإصلاحات إلا بواسطة متخصصي الخدمة المعتمدين. قد يتسبب الإصلاح الذي تم بشكل غير صحيح في حدوث مواقف خطيرة للمستخدم.

١٠. لا تضع المنتج على أو بالقرب من الأسطح الساخنة أو الدافئة أو أدوات المطبخ مثل الفرن الكهربائي أو الموقد الغازي.

١١. لا تستخدم المنتج بالقرب من المواد القابلة للاحتراق.

١٢. لا تدع السلك يتدلى على حافة العداد أو تلمس الأسطح الساخنة.

١٣. لا تترك المنتج متصلاً بمصدر الطاقة بدون إشراف.

في الدائرة الكهربائية (RCD) (١٤). للحصول على حماية إضافية ، يُنصح بتركيب جهاز التيار المتبقي بتيار متبقي مُقدر لا يتجاوز ٣٠ مللي أمبير. يجب استشارة كهربائي متخصص في هذا الشأن.

١٥. لا تدخل أصابعك أو أي أشياء أخرى في كوب الخلاط عندما يكون الخلاط قيد التشغيل.

١٦. من أجل تجنب الإصابات ، تعامل مع الشفرات بعناية.

١٧. احترس من الشعر الطويل والأوشحة وربطات العنق المعلقة فوق الكوب ومكونات التشغيل للجهاز.

١٨. لأسباب تتعلق بالسلامة ، استخدم فقط الملحقات وقطع الغيار الأصلية المخصصة لنوع معين من الخلاطات ، والمتوفرة في مركز الخدمة المعتمد.

١٩. تعامل مع الشفرات بحذر شديد أثناء تفكيك الملحقات. يمكن أن تتسبب الشفرات في حدوث جروح.

٢٠. قم بتغيير الملحقات فقط عند إيقاف تشغيل الجهاز. افصل الجهاز عن الطاقة.

٢١. لا تضع أي منتجات أخرى غير الطعام والسوائل في كأس الخلاط. لا تضع المنتجات الساخنة في الكوب.

٢٢. الجهاز غير مناسب لحقق بياض البيض أو عجن العجين أو طحن اللحم.

٢٣- لا تستخدم المنظفات القوية لتنظيف الهيكل ، فقد يؤدي ذلك إلى إزالة الرموز الرسومية المعلوماتية مثل: المقياس ، والعلامات ، وعلامات السلامة ، وما إلى ذلك.

٢٤. لا تقم بتشغيل كوب الخط الفارغ ، بدون المنتج بداخله.

٢٥. أقصى مدة لتشغيل الخلاط المستمر هي دقيقة واحدة. بعد دقيقة واحدة من التشغيل المستمر ، أوقف الجهاز وانتظر دقيقتين قبل إعادة التشغيل.

٢٦. لا تصب السوائل الساخنة (أكثر من ٦٠ درجة مئوية) في الكوب.

٢٧. إذا انحسرت الشفرات ، افصل سلك الطاقة دائماً من مأخذ التيار الكهربائي قبل إزالة الانسداد.

٢٨. لا تحرك الجهاز أثناء عمله.

٢٩. كن حذراً عند التعامل مع شفرات القاطع ، عند تفريغ الحاوية وعند التنظيف.

٣٠. افصل الخلاط دائماً عن مصدر الطاقة عند تركه دون مراقبة وقبل التجميع أو الفك أو التنظيف.

قبل الاستخدام الأول

1. لا تخطط المكونات الجافة فقط ، أضف بعض السائل. لا تستخدم أبدًا سوائل مغلية ولا تشغيل الجهاز فارغًا.
2. سم لضمان خلط الكمية كلها في نفس المرحلة في نفس الوقت. 2x2. قطع الطعام إلى قطع 2
3. لا تقم مطلقًا بإزالة الغطاء (2) للإبريق (3) قبل أن يتوقف الجهاز تمامًا.
4. لا تعامل الإبريق (3) كحاوية لتخزين الطعام وتعقيمه وتجميده.
5. لا تستخدم الخلاط أكثر من دقيقة واحدة في دورة واحدة.
6. لا تخطط أبدًا أكثر من لتر ونصف من الطعام - أقل مع السوائل الرغوية مثل مخفوق الحليب.
7. الإفراط في الماء يمكن أن يعيق العملية. يرجى إيقاف تشغيل الوحدة وسحب القابض من مقبض الطاقة. أخرج بعض الطعام من الإبريق (3) ، ثم أعد توصيله بالتيار الكهربائي. الجهاز جاهز للاستخدام.

ملاحظة: استخدم الجهاز دائمًا أثناء تجميع الغطاء (2) على الإبريق (3)!

خلاط - AD4085 وصف المنتج

1. كوب قياس من الغطاء
2. غطاء
3. إبريق
4. حلقة الختم
5. وحدة الشفرة
6. إسكان المحرك
7. مقبض التحكم في السرعة

الاستخدام

1. إرضاء الجهاز على سطح مستو وجاف.
1. ركب حلقة الختم (4) في وحدة الشفرة (5).
2. اربط الوعاء (3) في وحدة الشفرة (5).
3. ضع مكوناتك في الإبريق (3).
4. ضع كوب القياس للغطاء (1) في الغطاء (2) بالداخل.
5. ضع الغطاء (2) وقم بلفه على الإبريق (3).
6. ضع الوعاء (3) في مبيت المحرك (6) بعمق وأدره في اتجاه عقارب الساعة حتى يتوقف.
7. حدد سرعة بتدوير مقبض التحكم في السرعة (7) إلى الوضع الصحيح:
 - السرعة 1: بحد أقصى 16,000 دورة في الدقيقة ؛ المزج أخف على سبيل المثال. مخفوق الفطائر والحليب المخفوق والبيض المخفوق ،
 - السرعة 2: بحد أقصى 20,000 دورة في الدقيقة ؛ للحساء والصلصات والفطائر والمايونيز ،
- لتنشغيل المحرك في بدء وإيقاف العمل. يعمل وضع النبض على تشغيل المحرك وإبقائه قيد التشغيل طالما أنك تحتفظ بالمقبض (7) في: (P) - وضع النبض يسمح لك وضع النبض بالتحكم في قوام الأطعمة المختلفة على سبيل المثال. فطائر. P.الموضع
- الموضع صفر: الجهاز مغلق.

الحماية من الحرارة الزائدة

تم تجهيز الجهاز بفيتيل حماية مدمج من الحرارة الزائدة ، فهو يوقف الجهاز عند ارتفاع درجة حرارة المحرك تلقائيًا لضمان عمر طويل. إذا حدث ذلك ، فقم بإيقاف تشغيل المقبض (7) إلى وضع الصفر ، وقم بتوصيل الجهاز ، وانتظر بعض الوقت ، حتى يبرد المحرك ، ثم قم بتوصيل الجهاز مرة أخرى بالتيار الكهربائي. الجهاز جاهز للاستخدام.

التنظيف والصيانة

1. تأكد من فصل الجهاز عن الطاقة.
 1. أفرغ الإبريق (3) قبل فكه من وحدة الشفرة (5).
 2. قم بإزالة وغسل حلقة الختم (4).
 3. لا تلمس الشفرات الحادة - نظفها بالفرشاة بالماء الساخن والصابون ، ثم اشطفها جيدًا تحت الصنبور. لا تعمر وحدة الشفرة في الماء. اترك وحدة الشفرة (5) لتجف رأسًا على عقب بعيدًا عن متناول الأطفال.
 4. نظف الإبريق (3) بالماء وبضع قطرات من سائل غسيل الأطباق. اشطفه تحت الماء الجاري. توضع جانبًا حتى تجف.
 5. نظف مبيت المحرك (1) بقطعة قماش مبللة ، ثم امسحها حتى تجف. لا تعمر مبيت المحرك (6) في الماء أو السوائل الأخرى.
- إشعار: لا تغسل أي من أجزاء الخلاط في غسالات الأطباق.

معلومات تقنية

- القوة: 1000 واط
 الجهد: 220-240 فولت ~ 50/60 هرتز
 وقت التشغيل الموصى به: دقيقة واحدة قيد التشغيل + 3 دقائق متوقفة عن التشغيل.

يرجى نقل عوالت الورق المقوى إلى نفايات الورق. اسكب أكياس البولي إيثيلين في الحاوية البلاستيكية
 يجب إعادة الجهاز البالي إلى نقطة تخزين مناسبة لأنه خطير في الجهاز
 قد تشكل المكونات تهديدًا للبيئة. يجب تسليم الجهاز الكهربائي للحد
 فعليك إخراجها وإعطائها إلى النقطة المخزنة بشكل منفصل ، إعادة استخدامها واستخدامها. إذا كان هناك بطاريات في الجهاز



KUSHTET E SIGURISË

UDHËZIME TË RËNDËSISHME PËR SIGURINË E PËRDORIMIT

JU LUTEM LEXOJENI ME KUJDES DHE MBANI PER REFERENCA TE ARDHSHME

Kushtet e garancisë janë të ndryshme, nëse pajisja përdoret për qëllime komerciale.

1. Para se të përdorni produktin ju lutemi lexoni me kujdes dhe ndiqni gjithmonë udhëzimet e mëposhtme. Prodhuesi nuk mban përgjegjësi për ndonjë dëmtim për shkak të ndonjë keqpërdorimi.

2. Produkti është vetëm për përdorim shtëpiak. Mos e përdorni produktin për asnjë qëllim që nuk është në përputhje me aplikimin e tij.

3. Tensioni i aplikueshëm është 220-240 V, ~ 50/60Hz. Për arsye sigurie, nuk është e përshtatshme të lidhni disa pajisje në një prizë.

4. Ju lutemi të jeni të kujdesshëm kur përdorni rreth fëmijëve. Mos i lini fëmijët të luajnë me produktin. Mos lejoni që fëmijët ose njerëzit që nuk e njohin pajisjen ta përdorin pa mbikëqyrje.

5. PARALAJMËRIM: Kjo pajisje mund të përdoret nga fëmijë mbi 8 vjeç dhe persona me aftësi të kufizuara fizike, shqisore ose mendore, ose persona pa përvojë ose njohuri për pajisjen, vetëm nën mbikëqyrjen e një personi përgjegjës për sigurinë e tyre, ose nëse janë udhëzuar për përdorimin e sigurt të pajisjes dhe janë të vetëdijshëm për rreziqet që lidhen me funksionimin e saj. Fëmijët nuk duhet të luajnë me pajisjen. Pastrimi dhe mirëmbajtja e pajisjes nuk duhet të kryhen nga fëmijët, përveç nëse janë mbi 8 vjeç dhe këto aktivitete kryhen nën mbikëqyrje.

6. Pasi të keni mbaruar përdorimin e produktit, mbani mend gjithmonë të hiqni butësisht spinën nga priza duke mbajtur prizën me dorën tuaj. Asnjëherë mos e tërhiqni kabllon e rrymës!!!

7. Asnjëherë mos e vendosni kabllon e rrymës, spinën ose të gjithë pajisjen në ujë.

Asnjëherë mos e ekspozoni produktin ndaj kushteve atmosferike si p.sh. rrezet e diellit direkte ose shiu, etj. Mos e përdorni kurrë produktin në kushte të lagështa.

8. Kontrolloni periodikisht gjendjen e kabllit të energjisë. Nëse kabloja e energjisë është e dëmtuar, produkti duhet të kthehet në një vend shërbimi profesional për t'u zëvendësuar në mënyrë që të shmangen situatat e rrezikshme.

9. Mos e përdorni kurrë produktin me kablo të dëmtuar të rrymës ose nëse është rënë ose dëmtuar në ndonjë mënyrë tjetër ose nëse nuk funksionon siç duhet. Mos u përpiqni ta riparoni vetë produktin e defektuar sepse mund të çojë në goditje elektrike. Kthejeni gjithmonë pajisjen e dëmtuar në një vend shërbimi profesional për ta riparuar atë. Të gjitha riparimet mund të kryhen vetëm nga specialistë të autorizuar të shërbimit. Riparimi i bërë gabimisht mund të shkaktojë situata të rrezikshme për përdoruesin.

10. Asnjëherë mos e vendosni produktin mbi ose afër sipërfaqeve të nxehta ose të ngrohta ose pajisjeve të kuzhinës si furra elektrike ose djegësi me gaz.

11. Asnjëherë mos e përdorni produktin afër lëndëve të djegshme.

12. Mos e lini kordonin të varet mbi buzë të banakut ose të mos prekë sipërfaqe të nxehta.

13. Asnjëherë mos e lini produktin të lidhur me burimin e energjisë pa mbikëqyrje.

14. Për mbrojtje shtesë, këshillohet të instaloni një pajisje të rrymës së mbetur (RCD) në çarkun elektrik me një rrymë të mbetur nominale jo më të madhe se 30 mA. Për këtë çështje duhet të konsultoheni me një elektrikist specialist.
15. Mos i fusni gishtat ose ndonjë objekt tjetër në filxhanin e blenderit kur blenderi është i ndezur.
16. Për të shmangur dëmtimet, trajtojini tehet me kujdes.
17. Kujdes për flokët e gjatë, shallet, kravatat që varen sipër filxhanit dhe komponentët e funksionimit të pajisjes.
18. Për arsye sigurie përdorni vetëm aksesore dhe pjesë këmbimi origjinale të destinuara për një lloj të veçantë blender, të disponueshme në qendrën e autorizuar të shërbimit.
19. Trajtoni tehet me kujdes ekstrem gjatë çmontimit të aksesoreve. Tehet mund të shkaktojnë prerje.
20. Ndryshoni aksesoret vetëm kur pajisja është e fikur. Shkëputeni pajisjen nga rryma.
21. Mos vendosni asnjë produkt tjetër përveç ushqimit dhe lëngjeve në filxhanin e blenderit. Mos vendosni produkte të nxehta në filxhan.
22. Pajisja nuk është e përshtatshme për rrahjen e të bardhëve të vezëve, gatimin e brumit ose bluarjen e mishit.
23. Mos përdorni detergjentë agresivë për të pastruar kapakun, pasi mund të heqë simbolet grafike informuese si: peshore, shenja, shenja sigurie, etj.
24. Mos e nisni filxhanin bosh të përzierjes, pa produkt brenda.
25. PERIUDHA MAXIMALE E FUNKSIONIMIT TË VAZHDUESHËM TË BLENDERIT ËSHTË 1 MINUT. Pas 1 minutash funksionimi të vazhdueshëm, ndaloni pajisjen dhe prisni disa minuta përpara se të rindizni.
26. Mos derdhni lëngje të nxehta (mbi 60 ° C) në filxhan.
27. Nëse tehet bllokohen, hiqeni gjithmonë kordonin e rrymës nga priza elektrike përpara se të hiqni bllokimin.
28. Mos e lëvizni pajisjen ndërsa është duke punuar.
29. Kini kujdes kur përdorni tehet prerëse, kur zbrazni koshin dhe kur pastroni.
30. Shkëputeni gjithmonë blenderin nga furnizimi me energji elektrike kur ai lihet pa mbikëqyrje dhe përpara se ta montoni, çmontoni ose pastroni.

PARA PËRDORIMIT TË PARË

1. Mos përzieni vetëm përbërësit e thatë, shtoni pak lëng. Asnjëherë mos përdorni lëngje që zien dhe mos e përdorni pajisjen bosh.
2. Pritini ushqimin në copa 2x2 cm për të siguruar që e gjithë sasia të përzihet në të njëjtën fazë në të njëjtën kohë.
3. Asnjëherë mos e hiqni kapakun (2) të enës (3) përpara se pajisja të ndalojë plotësisht.
4. Mos e trajtoni enë (3) si enë për ruajtjen e ushqimit, sterilizimin, ngrirjen.
5. Mos e përdorni blenderin që punon më shumë se 1 minutë në një cikël.
6. Asnjëherë mos përzieni më shumë se një litër e gjysmë ushqim – më pak për lëngjet me shukumë si milk shake.
7. Mbushja mund të bllokojë funksionimin. Ju lutemi fikenin njësinë dhe hiqeni spinën nga priza. Hiqni pak ushqim nga ena (3), më pas lidheni sërish me rrjetin elektrik. Pajisja është gati për përdorim.

VËREJTJE: Përdoreni pajisjen gjithmonë kur kapaku (2) është montuar në enë (3)!

PËRSHKRIMI I PRODUKTIT AD4085 – Blender

1. Kupa matëse me kapak

2. Kapak
3. Enë
4. Unaza mbyllëse
5. Njësia e tehut
6. Strehimi i motorit
7. Doreza e kontrollit të shpejtësisë

PËRDORIMI

Ju lutemi pajisjen në sipërfaqe të sheshtë dhe të thatë.

1. Vendosni unazën mbyllëse (4) në njësinë e tehut (5).
2. Vidhosni kazanin (3) në njësinë e tehut (5).
3. Vendosini përbërësit në enë (3).
4. Vendoseni kupën matëse të kapakut (1) në kapakun (2) brenda.
5. Vendoseni dhe rrotulloni kapakun (2) mbi enë (3).
6. Vendoseni enën (3) në kutinë e motorit (6) thellë dhe rrotullojeni në drejtim të akrepave të orës derisa të ndalojë.
7. Zgjidhni një shpejtësi duke rrotulluar çelësin e kontrollit të shpejtësisë (7) në pozicionin e duhur:
 - shpejtësia 1: maksimumi 16.000 rrotullime në minutë; për përzierje më të lehta p.sh. brumë petullash, milkshakes dhe vezë të fërguara,
 - shpejtësia 2: maksimumi 20.000 rrotullime në minutë; për supa, salca, pate dhe majonezë,
 - Modaliteti i pulsit (P): për të operuar motorin në një veprim start & stop. Modaliteti i pulsit vë në punë motorin dhe e mban të funksionojë për aq kohë sa pulla (7) mbahet nga ju në pozicionin P. Modaliteti puls ju lejon të kontrolloni strukturën e ushqimeve të ndryshme, p.sh. pate.
 - pozicioni zero: pajisja është e fikur.

MBROJTJA NGA NGROHJA

Pajisja është e pajisur me siguresën e integruar të mbrojtjes nga mbinxehja, e ndalon pajisjen kur motori mbinxehet automatikisht për të siguruar jetëgjatësi të gjatë. Nëse ka ndodhur, fikni çelësin (7) në pozicionin zero, shkëputeni pajisjen, prisni pak kohë që motori të ftohet dhe më pas lidhni pajisjen përsëri në rrjet. Pajisja është gati për përdorim.

PASTRIMI DHE MIRËMBAJTJA

Sigurohuni që pajisja të jetë shkëputur nga rryma.

1. Zbrazni kazanin (3) përpara se ta hiqni nga njësia e tehut (5).
 2. Hiqeni dhe lani unazën mbyllëse (4).
 3. Mos i prekni tehet e mprehta – pastrojini ato me furçë me ujë të nxehtë me sapun dhe më pas shpëljajini tërësisht nën rubinet. Mos e zhytni njësinë e tehut në ujë. Lëreni njësinë e tehut (5) të thatet me kokë poshtë, larg fëmijëve.
 4. Pastroni enën (3) me ujë dhe disa pika lëngu për larjen e enëve. Shpëljajeni nën ujë të rrjedhshëm. Lëreni mënjanë të thatet.
 5. Pastroni kutinë e motorit (6) me leckë të lagur dhe më pas fshijeni të thatë. Mos e zhytni kutinë e motorit (6) në ujë ose lëngje të tjera.
- SHËNIM:** Mos lani asnjë pjesë të blenderit në pjatlarëse.

TË DHËNAT TEKNIKE

Fuqia: 1000 W

Tensioni: 220-240V~ 50/60Hz

Koha e rekomanduar e funksionimit: 1 minutë e ndezur + 3 minuta e fikur.

 Për të mbrojtur mjedisin: ndani kartonat dhe qeset plastike dhe vendosini në kontejnerët e duhur të mbeturinave. Pajisja e përdorur duhet të dorëzohet në pika të veçanta grumbullimi që mund të ndikojnë në mjedis. Mos e hidhni këtë pajisje në mbeturina normale.

ADLER

EUROPE



COFFEE GRINDER
AD 4446



TOASTER 2 SLICE
AD 3214



HAND BLENDER
Ad4625



MIXER WITH BOWL
AD 4222



AIR FRYER OVEN
AD 6309



MICROWAVE OVEN
AD 6205



WAFFLE MAKER
AD 3049



KITCHEN SCALE
AD 3170



ELECTRIC KETTLE
AD 1286



SANDWICH MAKER
AD 3043



PORTABLE FRIDGE
AD 8077



Electric Oven With HOB
AD 6020



FAN HEATER
AD 7728



MOSQUITO LAMP
AD 7938



HEATED PAD
AD 7433



ORAL IRRIGATOR
AD 2176

ADLER

EUROPE



Electric Kettle
AD 1282



Burr Coffee Grinder
AD 4450



Milk Frother
AD 4491



Sandwich Maker
AD 3055



TOASTER 2 SLICE
AD 3222



ELECTRIC GRILL
AD 3052



CITRUS JUICER
AD 4009



PERSONAL BLENDER
AD 4081



FOOD PROCESSOR
AD 4224



MIXER
AD 4225



AIR FRYER
AD 6310



PASTEURIZATION POT
AD 4496



AIR CONDITIONER
AD 7916



AIR HUMIDIFIER
AD 7966



FAN HEATER
AD 7725



KITCHEN SCALE
AD 3166

ADLER

EUROPE



AIR COOLER
AD 7913



FOOT SPA
AD 2177



HAIR CLIPPER
AD 2831



HAIR DRYER
AD 2265



HEATED PAD
AD 7412



CERAMIC FAN HEATER
AD 7731



OIL-FILLER RADIATOR
AD 7811



KITCHEN SCALE
AD 3171



CHOCOLATE FOUNTAIN
AD 4487



HAND BLENDER
AD 4617



LINT REMOVER
AD 9616



VACUUM CLEANER
AD 7044



MEAT MINCER
AD 4811



Blender
AD 4078



ELECTRIC GRILL
AD 6610

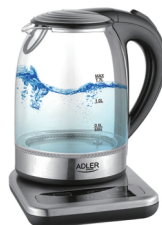

ELECTRIC KETTLE
AD 1293



AFTER SALE SERVICE NOTICE

GB	If you want to buy spare parts or make any complaints, please contact the seller who issued the receipt directly.
DE	Wenn Sie Ersatzteile kaufen oder reklamieren möchten, wenden Sie sich bitte direkt an den Verkäufer, der die Quittung ausgestellt hat.
FR	Si vous souhaitez acheter des pièces de rechange ou faire des réclamations, veuillez contacter directement le vendeur qui a émis le reçu.
ES	Si desea comprar repuestos o presentar alguna queja, comuníquese directamente con el vendedor que emitió el recibo.
PT	Se você quiser comprar peças de reposição ou fazer alguma reclamação, entre em contato diretamente com o vendedor que emitiu o recibo.
LT	Jei norite įsigyti atsarginių dalių ar pateikti nusiskundimą, susisiekiate tiesiogiai su kvitą išdavusiu pardavėju.
LV	Ja vēlaties iegādāties rezerves daļas vai izteikt pretenzijas, lūdzu, sazināties tieši ar pārdevēju, kurš izsniedza čeku.
EST	Kui soovite osta varuosi või esitada pretensioone, võtke otse ühendust kvitungi väljastanud müüjaga.
HU	Ha pótkatárszettek szeretne vásárolni, vagy panaszt szeretne tenni, forduljon közvetlenül a bizonylatot kiállító eladóhoz.
BS	Ako želite kupiti rezervne dijelove ili napraviti reklamaciju, obratite se direktno prodavaču koji je izdao račun.
RO	Если вы хотите купить запчасти или предъявить какие-либо претензии, пожалуйста, свяжитесь напрямую с продавцом, выдавшим чек.
CZ	Chcete-li zakoupit náhradní díly nebo uplatnit jakoukoli reklamaci, kontaktujte přímo prodejce, který účtenku vystavil.
RU	Dacă doriți să cumpărați piese de schimb sau să faceți vreo reclamație, vă rugăm să contactați direct vânzătorul care a emis chitanța.
GR	Εάν θέλετε να αγοράσετε ανταλλακτικά ή να κάνετε οποιαδήποτε παράπονα, επικοινωνήστε απευθείας με τον πωλητή που εξέδωσε την απόδειξη.
MK	Ako sakate da kupite rezervni delovi ili da podnesete kakvi bilo poplaki, kontaktirajte direktno sa prodavacot koj ja izdal сметката.
NL	Als u reserveonderdelen wilt kopen of een klacht wilt indienen, neem dan rechtstreeks contact op met de verkoper die de bon heeft afgegeven.
SL	Če želite kupiti nadomestne dele ali vložiti reklamacije, se obrnite neposredno na prodajalca, ki je izdal račun.
FI	Jos haluat ostaa varaosia tai tehdä valituksia, ota yhteyttä suoraan kuitin antaneeseen myyjään.
PL	W przypadku chęci zakupu części zamiennych lub zgłoszenia ewentualnych reklamacji należy kontaktować się bezpośrednio ze sprzedawcą, który wystawił paragon.
IT	Se desidero acquistare pezzi di ricambio o presentare reclami, contatta direttamente il venditore che ha emesso la ricevuta.
HR	Se desidero acquistare pezzi di ricambio o presentare reclami, contatta direttamente il venditore che ha emesso la ricevuta.
SV	Om du vill köpa reservdelar eller göra några reklamationer, vänligen kontakta säljaren som utfärdat kvittot direkt.
DK	Hvis du ønsker at købe reservedele eller reklamere, bedes du kontakte sælgeren, som har udstedt kvitteringen, direkte.
UA	Якщо ви хочете придбати запчастини або подати будь-які претензії, зверніться безпосередньо до продавця, який видав чек.
SR	Ako želite da kupite rezervne delove ili da uložite reklamaciju, obratite se direktno prodavcu koji je izdao račun.
SK	Ak si chcete kúpiť náhradné diely alebo uplatniť akúkoľvek reklamáciu, kontaktujte priamo predajcu, ktorý účtenku vystavil.
AR	أو غيرارقطعاءرش في ترغب كنداذا شكوىأي تقديم، لاصتاا فيرجى مباشرةلاصبا رصدا يذلا بالبائع
BG	Ako искате да закупите резервни части или да направите оплаквания, моля, свържете се директно с продавача, който е издал касовата бележка.
AZ	Ehtiyat hissələri almaq və ya hər hansı şikayət etməklə istəyirsinizsə, qəbzi verən satıcı ilə birbaşa əlaqə saxlayın.
ALB	Nëse dëshironi të blini pjesë këmbimi ose të bëni ndonjë ankesë, j l temi kontaktoni drejtpërdrejt shitësin që ka lësh ar lat rën.